

**smartload**<sup>TM</sup>

DEGX1, DGGX1, DEGX2, DGGX2

**Dryer**  
**Installation instructions and**  
**User guide** US CA

**Secadora**  
**Instrucciones de Instalación y**  
**Guía del Usuario** ES

**WARNING:** For your safety the information in this manual must be followed to minimize the risk of fire or explosion or to prevent property damage, personal injury or death.

- Do not store or use gasoline or other flammable vapors and liquids in the vicinity of this or any other appliance.
- WHAT TO DO IF YOU SMELL GAS
  - Do not try to light any appliance.
  - Do not touch any electrical switch; do not use any phone in your building.
  - Clear the room, building or area of all occupants.
  - Immediately call your gas supplier from a neighbor's phone. Follow the gas supplier's instructions.
  - If you cannot reach your gas supplier, call the fire department.
- Installation and service must be performed by a qualified installer, service agency or the gas supplier.

English

Page 2 – 54

Español

Pág 55 – 106

The Governor of California is required to publish a list of substances known to the state of California to cause cancer or reproductive harm and requires business to warn customers of potential exposures to such substances.

Gas appliances contain or produce substances, which can cause death, or serious illness and which are known to the State of California to cause cancer, birth defects, or other reproductive harm. To reduce the risk from substances in fuel or from fuel combustion, make sure this appliance is installed, operated, and maintained according to the manufacturers instructions.

# Contents

<b>Dryer Safety</b>	5
<b>Important Safety Instructions</b>	6
Warranty	8
<b>Installation Instructions</b>	9
Installer Responsibilities, Location Requirements	10
Dimensions	12
Mobile Home Installation	13
Exhausting	14
Alternative Installation for Close Clearances	18
Exhaust Venting	19
Installation	20
Grounding Instructions	22
Electrical Requirements	23
Gas Requirements	29
Level Machine, Final Installation Checklist	32
<b>Features</b>	33
<b>Operating Instructions</b>	34
<b>Using Your Dryer</b>	37
<b>Drying Progress Lights</b>	43
<b>Lid Lock</b>	44
<b>Care Labels</b>	45
<b>Drying Special Items</b>	46
<b>Cleaning</b>	48
<b>If Your Dryer Beeps for Help</b>	49
<b>Trouble Shooting</b>	50
<b>Limited Warranty</b>	52

Thank you for buying a Fisher & Paykel *Smartload™* dryer.

We hope you enjoy using the *Smartload™* dryer as much as we have enjoyed designing it. We've developed this dryer to treat your clothes with the utmost care, drying them gently so they will look better for longer. We know you'll enjoy the benefits of its easy loading drum, reverse tumbling and lint removal system.

Please take the time to read this User Guide carefully. It will help you to operate and maintain your new *Smartload™* dryer.

Your safety, and the safety of others is very important. Located on your dryer and throughout this guide are safety messages and instructions; it is important that you understand and follow them.

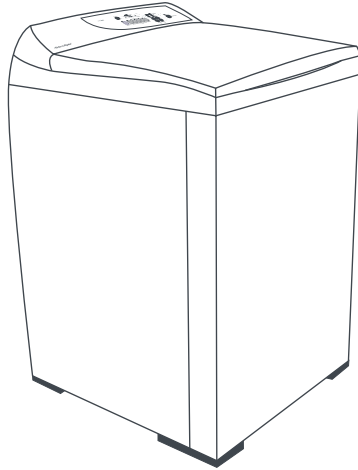

# Dryer Safety

## Symbols

Symbols will be used in this Guide to highlight when extra care is required. Abide by these at all times to ensure you and your family are not harmed while operating your dryer.

It is important to always act with caution and use common sense when operating your dryer. Use only as per instructed by the User Guide.



This is the safety alert symbol. This symbol alerts you to hazards that can kill or hurt you and others.

The safety alert symbol and the word DANGER or WARNING will precede all safety messages. These words mean:



**DANGER**

**You can be killed or seriously injured if you don't immediately follow instructions.**



**WARNING**

**You can be killed or seriously injured if you don't follow instructions.**

All safety messages will identify the hazard, tell you how to reduce the chance of injury, and tell you what can happen if the instructions are not followed.

# Important Safety Instructions

<b>⚠ WARNING</b>	
	<b>Electric Shock Hazard</b> <b>Follow the safety precautions outlined in this User Guide.</b> <b>Failure to do so can result in death or electric shock.</b>

## Safety Precautions

- Read all instructions carefully before using this dryer.
- Use this dryer only for its intended purpose as described in this User Guide.
- To minimize the possibility of electric shock, unplug this dryer from the power supply or disconnect the dryer at the household distribution panel (by removing the fuse or switching off the circuit breaker) before attempting any user maintenance or cleaning.
- Installations and service must be performed by a qualified or licensed contractor, plumber or gasfitter qualified or licensed by the state, province, or region where this appliance is being installed.
- This dryer must be properly installed and located in accordance with the Installation Instructions before it is used.
- This dryer must be properly grounded to conform with all governing codes and ordinances. Follow details in Installation Instructions.
- Do not install or store the dryer where it will be exposed to water or exposed to the weather.
- Connect to a properly protected, rated and sized power supply circuit to avoid electrical overload.
- Do not repair or replace any part of the appliance or attempt any servicing, unless specifically recommended in the published user repair instructions that you understand and have the skills to carry out.
- When disconnecting the dryer, pull by the plug rather than the cord or junction of the cord plug, to avoid damage to the cord or junction of the cord plug.
- Make sure the cord is located so that it will not be stepped on, tripped over or otherwise subject to stress or damage.
- Do not tamper with the controls or the lid lock.
- Note: Pressing the **POWER** button does NOT disconnect the dryer from the power supply, even though the lights are out.
- Do not operate this dryer if it is damaged, malfunctioning, partially disassembled or has missing or broken parts, including a damaged cord or plug.
- This dryer must be directly connected to an approved fixed electrical outlet. It cannot be plugged into an extension cord.

## **WARNING**



### **Fire Hazard**

**Only dry fabrics that have been washed with water.**

**Do not use heat to dry articles containing foam rubber or similarly textured rubber-like materials. Dry on the Air Dry cycle.**

**A clothes dryer produces combustible lint and must be exhausted outdoors. Take care to prevent the accumulation of lint around the exhaust opening and in the surrounding area.**

**Failure to follow these instructions can result in death or personal injury.**

### **To Reduce the Risk of Fire in a Tumble Dryer the Following Should be Observed:**

- Do not place items in a tumble dryer that have previously been cleaned in, washed in, soaked in, or spot cleaned with flammable liquids or solids. They are a fire or explosion hazard. Highly flammable substances commonly used in domestic environments include acetone, denatured alcohol, gasoline, kerosene, some brands of spot removers and dry cleaning solvents, turpentine, waxes, wax removers, vegetable oil, fish oil, massage oil, and cooking oil.
- Do not leave hot oil-affected items in a pile or stack. This can prevent heat from escaping and can create a fire hazard. Oil-affected items can ignite spontaneously, especially when exposed to heat sources such as a tumble dryer. The items become warm causing an oxidation reaction in the oil. This oxidation creates heat. If the heat cannot escape the items can become hot enough to catch fire.
- Do not use heat to dry items containing rubber, foam rubber, plastic or similar materials, (such as padded bras, bath mats, rugs, bibs, baby pants, plastic bags, pillows etc), as these materials might melt or burn. Some rubber materials when heated can under certain circumstances produce fire by spontaneous combustion. Dry only on the **AIR DRY** cycle.
- Unless specifically recommended by their manufacturer, do not use fabric softeners or similar products in a tumble dryer.
- Do not store or use gasoline or other flammable gases and liquids near this or any other appliance.
- Keep the area around and underneath your dryer free from the accumulation of combustible materials such as lint, paper, rags, chemicals etc.
- Do not store any items that may burn or melt (such as paper materials, plastics or plastic containers etc) next to the dryer.
- Empty the lint bucket before the lint reaches the top of the transparent section. (usually once a week).

# Important Safety Instructions/Warranty

- The dryer must be exhausted to the outside. Carefully follow the venting details in the Installation Instructions.
- Keep the floor around your dryer clean and dry to reduce the possibility of slipping.
- If your dryer is running and you want to unload or add clothes, press **START/PAUSE** and wait until the machine has unlocked the lid. Do not force it open.
- Do not reach into the appliance if the drum is moving.
- Close supervision is necessary if this dryer is used by or near children. Do not allow children to play inside, around or with this dryer or any other appliance.
- Never climb on, climb into, or stand on the dryer top, lid or drum.
- Undergarments that contain metal reinforcements should not be placed directly in the dryer. Damage to the dryer can result if the metal reinforcements come loose during drying.
- The interior of the appliance and exhaust duct should be cleaned periodically by qualified service personnel.
- Before the appliance is removed from service or discarded remove the lid and the drum door to the drying compartment.

## SAVE THESE INSTRUCTIONS

## Warranty

Your dryer has been made to the highest standards. Years of development and rigorous testing ensure that you have bought a world-class product, in the unlikely event that a problem should occur, refer to the Warranty section at the back of this Guide (refer to page 52).

If you have a problem with your dryer refer to our troubleshooting section. If your problem is not referenced, please always contact your Fisher & Paykel Authorized Service Agent or our Customer Care Center (Toll Free 1 888 9 FNP USA (1 888 9 367 872)) rather than attempting to fix it yourself.



# Installation Instructions

**Read the Important Safety Instructions on pages 6 – 8 before you start installing the dryer.**

Check to make sure you have all the tools and parts necessary to correctly install this appliance.

## Tools Required

- ¼" nut driver or socket wrench
- Phillips screwdriver
- Flat-blade screwdriver
- Adjustable wrench 8" or 10" (20cm or 25cm) for gas connections
- Pipe joint compound (pipe dope or tape) for gas pipe connections that is resistant to LP Propane, Butane and Natural Gas (Gas models only)
- Level
- Caulking gun and compound (for installing new exhaust vent)
- Gloves
- Safety glasses
- Knife
- Duct tape

## Parts Supplied

- 2 feet inserts for front feet.
  - A power supply cord is supplied already connected to the gas dryer (Gas models only)
- Check to make sure all parts have been supplied.

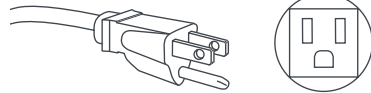

## Accessories

- Mobile Home Installation Kit Part No 395488
- Natural Gas to LP Conversion Kit Part No 395489 (Gas models only)
- LP to Natural Gas Conversion Kit Part No 395490 (Gas models only)
- Kit Element 208V Part No 395500 (Electric models only)

## Parts Needed

Check with local codes and read electrical, gas and venting requirements before purchasing parts. If you need to purchase a power supply cord kit or power supply cable, they must meet the requirements on page 24.

# To the Installer



The correct installation of the dryer is your responsibility.

Be sure you read the following instructions carefully before you start to install the dryer. These instructions should be left with the home owner for future reference.

## It is Your Responsibility to:

- Observe all governing codes and ordinances.
- Check code requirements. Some codes limit or do not permit installation of clothes dryers in garages, closets, mobile homes or sleeping quarters. Contact your local building inspector.
- Adhere to these installation instructions.
- Allow for spacing requirements with side by side installations (refer page 11).
- Make sure you have all items necessary for correct installation.
- Properly install the dryer.
- Contact a qualified installer to ensure that the electrical and gas installation meets all national and local codes and ordinances. (See page 6).

## Location Requirements

 <b>WARNING</b>	
	<p><b>Explosion Hazard</b></p> <p><b>Keep flammable materials and vapors, such as gasoline, away from the dryer.</b></p> <p><b>Place dryer at least 18 inches (46 cm) above the floor for a garage installation.</b></p> <p><b>Failure to do so can result in death, explosion, fire, or burns.</b></p>

The dryer must be installed or stored in an area which is not exposed to water or weather.

It is extremely important that the dryer is installed in a well ventilated location. This dryer must exhaust air outdoors. Do not install the dryer in any room or closet which does not permit the free flow of replacement air.

Before installing the dryer ensure that there is sufficient height to fully open the lid. Allow sufficient room behind the dryer for the exhaust. The air intake is at the rear of the dryer. Ensure that there is a sufficient air passage on each side of the dryer for intake air.

# Location Requirements

The area in which the dryer is located must be kept clear and free from combustible materials, gasoline and other flammable vapors and liquids. A dryer produces combustible lint so the area around the dryer must be cleaned regularly to keep it free of lint.

This dryer can only be vented from the rear and must be exhausted to the outdoors.

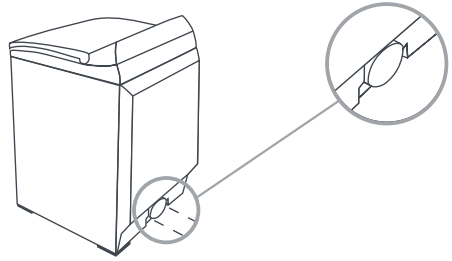

## Alcove or Closet Installation



### WARNING

**When installing a dryer in a closet/alcove it must be exhausted to the outdoors. No other fuel burning appliance can be installed in the same closet or alcove.**

The top opening area in the door must be a minimum of 48 square inches (310cm<sup>2</sup>) and the bottom opening area must have a minimum of 24 square inches (155cm<sup>2</sup>). These openings must never be obstructed (a louvred door with the minimum air opening is acceptable). Minimum installation clearances are required but more clearance is recommended.

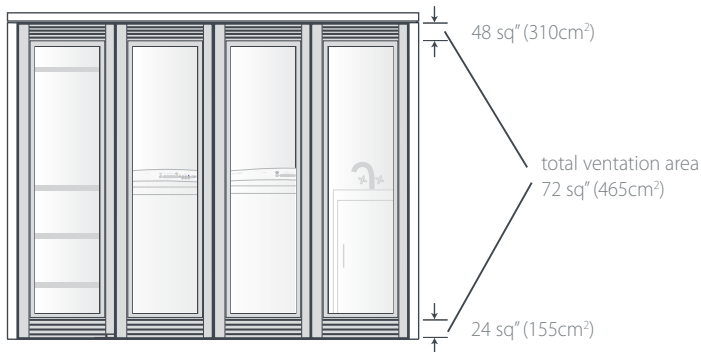
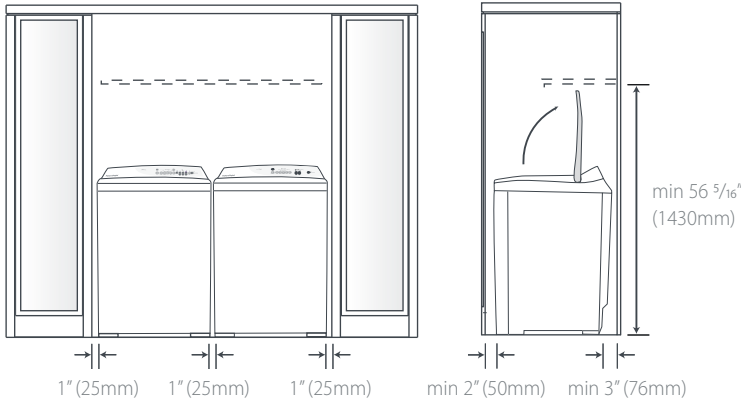

# Dimensions

## Lid Clearance

Check that there is enough clearance for the lid to fully open.

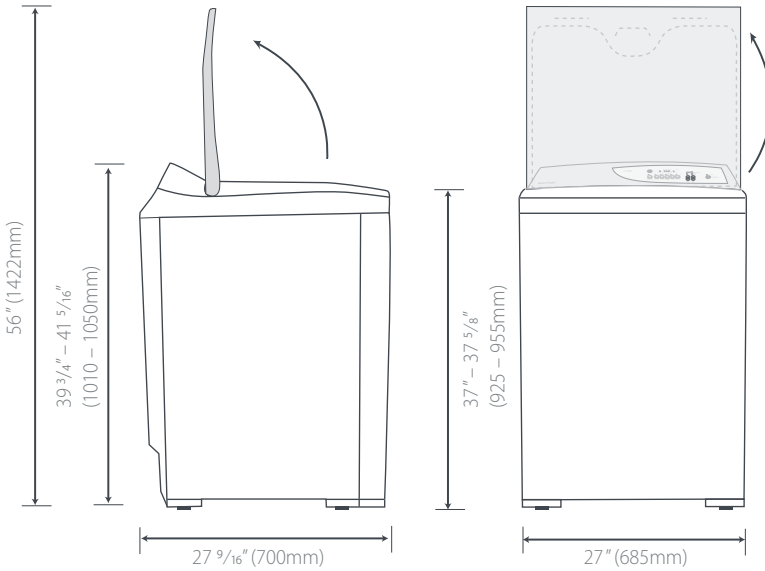

## Exhaust Outlet Location

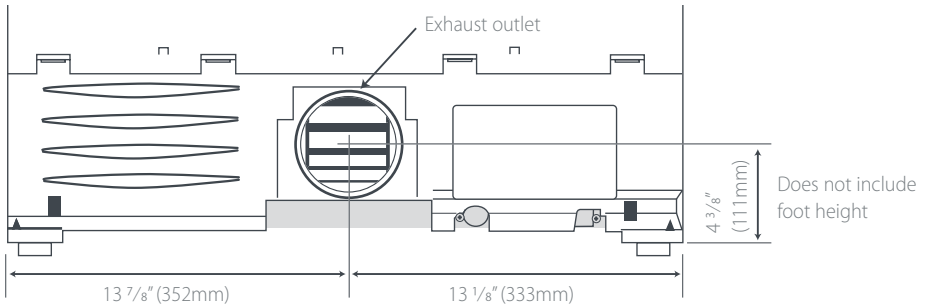

# Dimensions

## Mobile Home Installation

The installation of the dryer in a mobile home must conform to the Manufactured Home Construction and Safety Standard Title 24 CFR, Part 3280 {formerly the Federal Standard for Mobile Home Construction and Safety, Title 24 HUD (Part 280), 1975} for the United States or Standard CAN/CSA – Z240MH for Canada.

When installing a dryer in a mobile home, provisions for anchoring the dryer to the floor must be made.

A Mobile Home Installation kit is available with instructions (see Accessories page 9). Locate in an area that has adequate make up air (a minimum of 72 square inches of unobstructed opening is required).

Mobile home installations must be exhausted to the outdoors with the exhaust duct termination securely fastened to the mobile home structure, using materials that will not support combustion.

The exhaust duct must not terminate beneath the mobile home. See the section on exhausting for more information.

The dryer must be exhausted outside

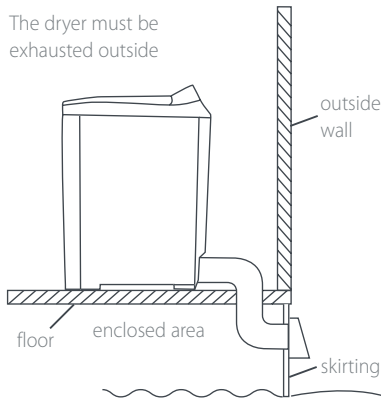

The exhaust vent must be securely fastened to a non-combustible portion of the mobile home structure and must not terminate beneath the mobile home.

# Exhausting

## **WARNING**



### **Fire Hazard**

**The dryer must be vented to the outdoors.**

**Use rigid or thick wall flexible metal exhaust duct.**

**Do not use a plastic exhaust duct.**

**Do not use a metal foil exhaust duct.**

**Failure to follow these instructions can result in death or fire.**

The dryer must be exhausted to the outdoors. This will prevent the build up of lint and moisture in the room in which it is located and reduce the risk of fire.

This appliance must always be vented to the outdoors.

Exhaust ducting products can be purchased from your local Appliance store or Hardware store.

Plastic or metal foil flexible duct can kink, sag, be punctured, reduce airflow, extend drying times and affect dryer operation.

A minimum of 4 inch (100mm) thick wall flexible metal or rigid galvanised metal duct must be used. Using ducts larger than 4 inches (100mm) diameter may result in more lint accumulating.

Using straight rigid metal ducting will minimize lint accumulation. Thick wall flexible metal ducting may be used but care must be exercised to avoid sharp bends which may squash the duct and cause blockages. Do not use plastic ducting or thin wall flexible metal ducting.

Use duct tape to secure joints. Do not use screws as they collect lint.

Keep ducting as short and straight as possible. Do not exceed the maximum exhaust duct lengths stated later in these installation instructions.

Do not exhaust the dryer into a chimney or gas vent, a wall, a ceiling or any concealed space in a building. Do not exhaust the dryer under a house or mobile home or a porch, or into a window well or other area that will accumulate lint.

The exhaust duct should end with an exhaust hood with a swing out damper to prevent back drafts and entry of wild life. Never use exhaust hoods with a magnetic damper. The hood should have at least 12 inches (305mm) clearance between the bottom of the hood and the ground or other obstruction. The hood opening should point down. Never install a screen over the exhaust outlet.

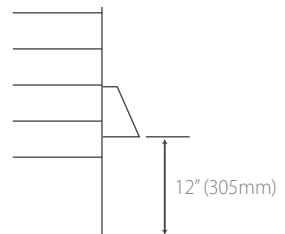

# Exhausting

To reduce condensation, insulate any ducting which passes through unheated areas. Slope the duct gently downwards to the hood, to drain condensation and reduce lint build up. Avoid sag or loops in the duct as they may collect and store water and accumulate lint.

Before using an existing exhaust duct system for a dryer ensure that:

- No plastic or other potentially combustible duct or flexible metal foil ducting has been used.
- The duct is not pierced, kinked or crushed.
- The duct does not exceed the maximum recommended length for the new dryer.
- The exhaust hood damper opens and closes freely and with sufficient movement.
- Static pressure in the exhaust ducting does not exceed 1 inch (250Pa), or is not less than 0 inches of water column (ie. negative pressure), when measured with a manometer in the first 6 inches of the duct, with the dryer running on Air Dry (no heat) setting.
- The exhaust duct system meets all relevant local, state and national codes.

All ducting should be inspected and cleaned at least once a year to remove accumulated lint. Frequently check that the damper on the exhaust hood moves sufficiently and opens and shuts freely.

## Mobile Home Installations

A Mobile Home Installation Kit is available (see Accessories page 9 and notes page 13).

## Determine Vent Duct Length

This dryer can only be vented from the rear and must be exhausted to the outdoors.

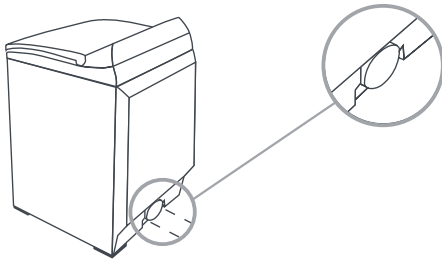

Different types of vent arrangements are shown below.

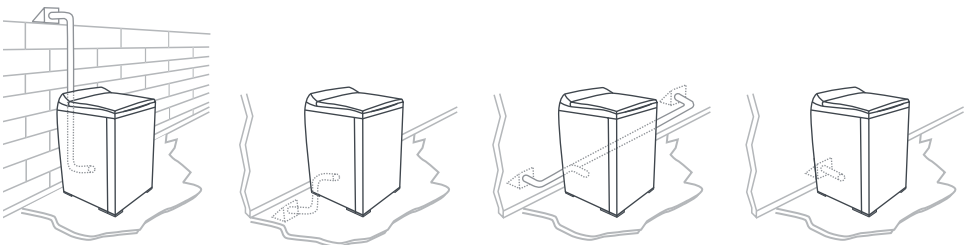

# Exhausting

Choose a route that will provide the straightest and most direct path outdoors. Plan the installation to use the fewest number of elbows and turns.

When using elbows (rigid duct) or making turns (thick wall flexible metal duct), allow as much room as possible. With thick wall flexible metal duct bend duct gradually to avoid kinking and avoid 90° turns.

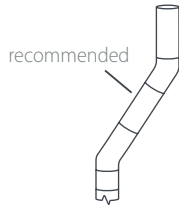

## Maximum Length of Exhaust Duct

The maximum length of the exhaust duct system depends upon:

- The type of ducts (rigid or thick walled flexible metal).
- The number of elbows or bends used.

**1** Refer to the exhaust duct length chart that matches your hood type for the maximum duct lengths you can use. Do not use duct runs longer than specified in the exhaust duct length charts (refer to next page).

Exhaust duct systems longer than specified will:

- Accumulate lint creating a potential fire hazard.
- Shorten the life of the dryer.
- Reduce performance, resulting in longer drying times and an increased energy usage.

**2** Determine the number of elbows/bends you will need.

**3** In the column listing the type of metal duct you are using (rigid or thick wall flexible metal), find the maximum length of metal duct on the same line as the number of elbows/bends to be used (refer to next page).



# Maximum Length of Exhaust Duct

## Preferred 4" Hoods

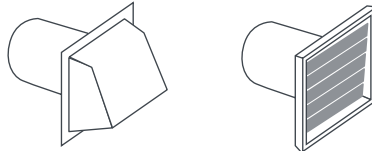

## When you have a 4" (10cm) Hood

Number of 90° elbows/bends	Maximum length of 4" diameter metal duct.			
	Rigid		Thick Wall Flexible Metal (fully extended)	
0	64ft	19.5m	36ft	10.9m
1	54ft	16.5m	31ft	9.4m
2	44ft	13.4m	27ft	8.2m
3	35ft	10.6m	25ft	7.6m
4	27ft	8.2m	23ft	7.0m

## Acceptable 2 ½" Hood

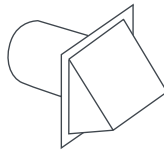

## When you have a 2 ½" (6cm) Hood

Number of 90° elbows/bends	Maximum length of 4" diameter metal duct.			
	Rigid		Thick Wall Flexible Metal (fully extended)	
0	58ft	17.6m	28ft	8.5m
1	48ft	14.6m	23ft	7.0m
2	38ft	11.5m	19ft	5.7m
3	29ft	8.8m	17ft	5.1m
4	21ft	6.4m	15ft	4.5m

For exhaust systems not covered by the exhaust duct length charts (such as multiple unit hook-ups, plenums, and power-assist fans), call our Customer Care Center:  
TOLL FREE 1 888 9 FNP USA (1 888 9 367 872).

# Alternative Installation for Close Clearances

Venting systems come in many varieties. Select the type best for your installation.  
A close-clearance installation is shown.

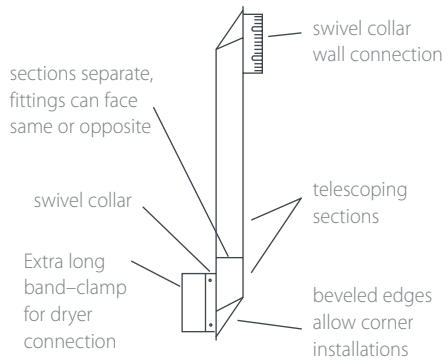
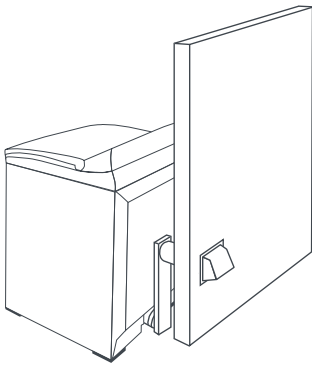

The maximum length using a 2" x 6" (5cm x 15cm) rectangular duct with two elbows and a 2 1/2" (6.3cm) exhaust hood is 8ft (2.4m).

Refer to the venting system kit manufacturers instructions.

## **WARNING**



### **Fire Hazard**

- Use heavy metal exhaust duct.**
- Do not use a plastic exhaust duct.**
- Do not use thin metal foil exhaust duct.**
- Failure to do so can result in death or fire.**

- 1 Read the exhaust section (page 14 – 18) before installing the exhaust system to determine the maximum allowable exhaust duct length.

Do not use sheet metal screws when assembling ducting. Always use suitable duct tape. Never use plastic or thin metal foil flexible exhaust material.

- 2 The exhaust outlet is located close to the center of the rear of the dryer. Make sure you join the exhaust duct to the dryer with duct tape only. This will prevent lint and dust from escaping from the dryer and exhaust system.

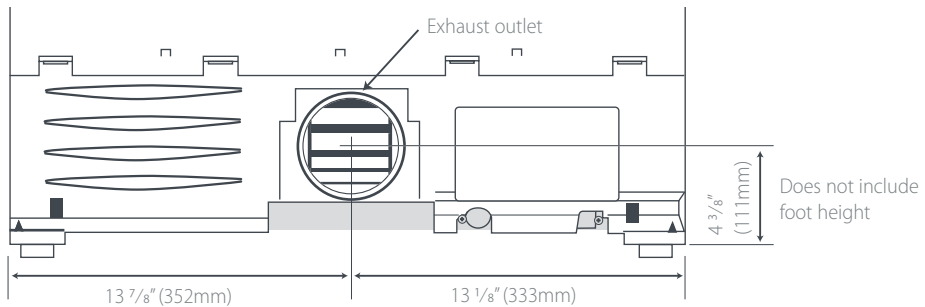

- 3 The exhaust vent can be routed up, down, left, right or straight out the back of the dryer. Refer to diagram.

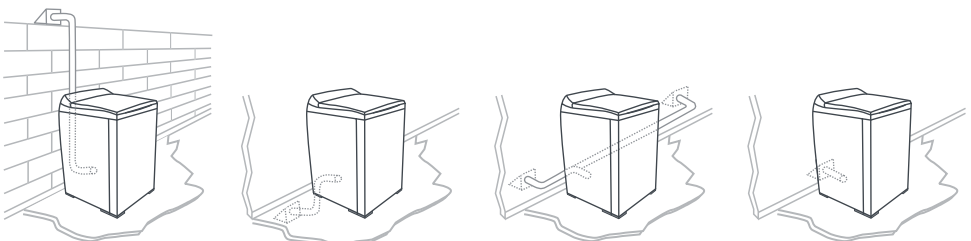

# Installation

Parts and literature are packaged inside the dryer drum.

## **WARNING**

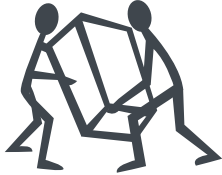

### **Excess Weight Hazard**

**Use two or more people to move and install the dryer.**  
**Failure to do so can result in back or other injury.**

Only remove the packaging at the customer's premises.

This will ensure the appliance arrives in pristine condition and reduces the risk of damage when transporting to the customer's home.

## Unpacking

Make sure dryer is in a suitable location for installation.

Consider installing the dryer before the washing machine in a side by side installation, this will allow better access to electrical and exhaust connections.

## Remove Packaging

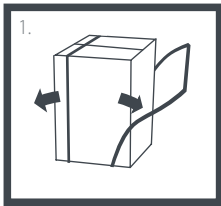

1. Remove straps.

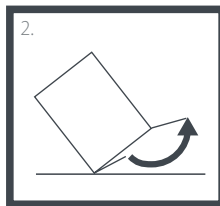

2. Unfold the bottom flaps on the carton.

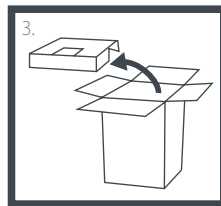

3. Unfold the top flaps on the carton, remove top packer.

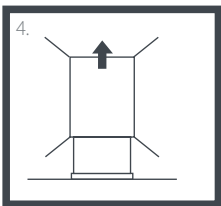

4. Remove the carton by lifting it off the product (do not cut the carton off).

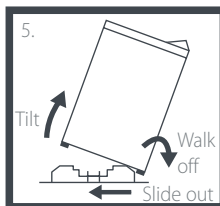

5. Remove the basepacker by tilting the product back and walking the product off.

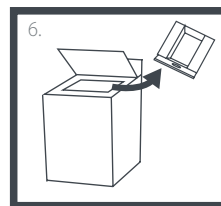

6. Remove the drum packer and the tape from the lint collector bucket in the drum.

# Installation

## Fitting the Front Feet

**Note:**

Dryer is usually supplied with feet fitted and protruding the correct distance.

- 1 Tilt the dryer back using a hand trolley and making sure the trolley and dryer are secure.
- 2 Fit a rubber insert to each plastic foot as shown.

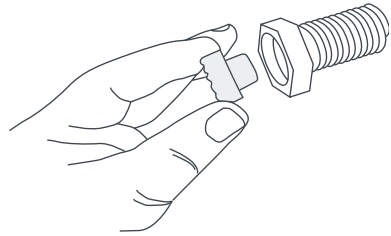
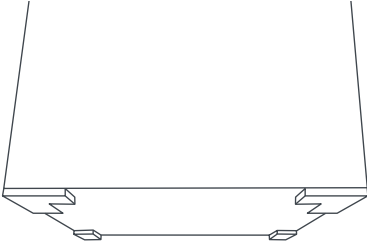

- 3 Screw the feet into the foot retainers on the left hand and right hand sides as shown.

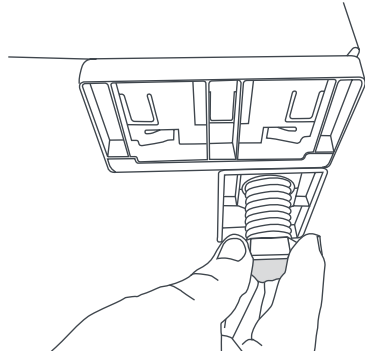
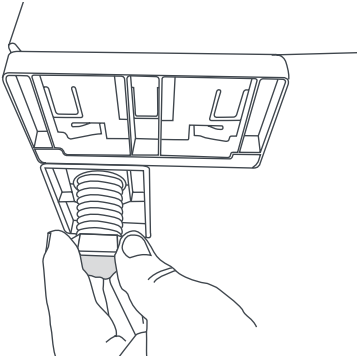

- 4 Screw both feet in so they protrude 1/2" (12mm) below the bottom of the wall on the foot retainers.

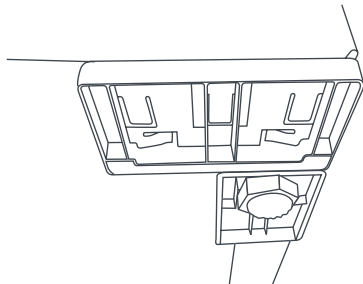
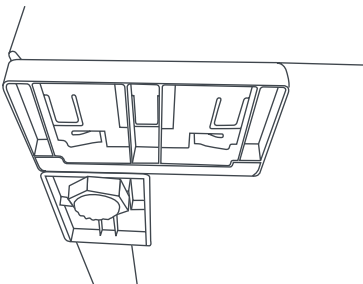

# Grounding Instructions for Gas and Electric Dryers

## **WARNING**



### **Electrical Shock Hazard**

Make sure appliance is wired or plugged into a grounded outlet.

Do not use an adaptor.

Do not use an extension cord.

Failure to follow these instructions can result in death, fire, or electrical shock.

## **WARNING**



### **Electrical Shock Hazard**

Check with a qualified electrician or serviceperson if you are in doubt as to whether the appliance is properly grounded.

Do not modify the plug if it will not fit the outlet.

Have the proper outlet installed by a qualified electrician.

Failure to follow these instructions can result in death, fire, or electrical shock.

## Grounding for a Cord-Connected Appliance

This appliance must be grounded. In the event of malfunction or breakdown, grounding will reduce the risk of electric shock by providing a path of least resistance for electric current. When this appliance is equipped with a cord having an equipment-grounding conductor and a grounding plug, the plug must be plugged into an appropriate outlet that is properly installed and grounded in accordance with all local codes and ordinances, or in their absence, with the National Electrical Code ANSI/NFPA 70, or the Canadian Electrical Code, CSA C22.1.



## **WARNING**

**Improper connection of the equipment-grounding conductor can result in a risk of electric shock. Check with a qualified electrician or service representative if you are in doubt as to whether the appliance is properly grounded.**

Refer to pages 23 – 28 for wiring details for electric dryers, including the grounding requirements for a direct wired appliance.

## **⚠ WARNING**



### **Electric Shock Hazard**

**Use a new UL approved 30-ampere power cord or direct wire cable.**

**Use a UL approved strain relief.**

**Disconnect power before making electrical connections.**

**Connect neutral wire (white or center wire) to center terminal.**

**On all four wire installations remove the grounding link and connect the ground wire to the green ground connecting screw.**

**Connect remaining 2 supply wires to remaining 2 terminals.**

**Securely tighten all electrical connections.**

**Failure to do so can result in death, fire, or electrical shock.**

### **Note:**

The wiring diagram is located in the control console.

The dryer must be plugged into or connected to an individual branch circuit, do not use an extension cord.

The power supply must be 220/240V or 208V, 60 Hz approved alternating current electrical service. The electrical service requirements can be found on the data label that is located on the splash back. A 30-ampere fuse or circuit breaker is required on each of the lines.

If a power cord is used, the cord must be plugged into a 30-ampere receptacle.

The power cord is NOT provided with U.S. electric model dryers.

This dryer is supplied with the cabinet grounded through the neutral on the terminal block. If the dryer is to be installed in (1) a new branch circuit installation, (2) a mobile home, (3) a recreational vehicle, (4) an area where local codes do not permit grounding through the neutral conductor, the appliance grounding link must be removed and a 4-wire power cord/cable or a separate grounding wire must be used.

Do not reuse a power supply cord/cable from an old dryer. The power cord/cable electric supply wiring must be retained at the dryer cabinet with a suitable UL listed strain relief.

### **208V Requirements**

If your power supply is 208V 60 Hz, a new element kit must be fitted by a qualified electrician or service representative (see Accessories page 9 for kit part number).

# Power Supply Cord Requirements for U.S.A for Electric Models Only

- Only a UL listed power-supply cord kit a suitable length for the installation and rated 120/240 V min, 30 A and marked with use for clothes dryers shall be used.
- This shall have ring terminals to connect to the dryer.
- The UL-rated strain relief included with it shall be suitable for a 1 1/8" (28.5mm) hole.

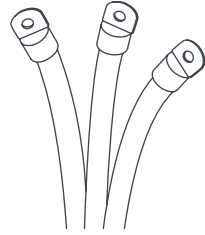

If your outlet looks like this

Choose this power supply cord

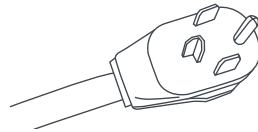
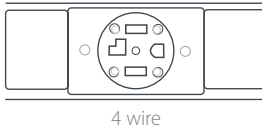
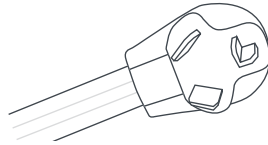
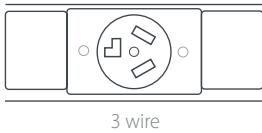

## Connecting by Direct Wire

Power supply cable must match power supply (4-wire or 3-wire) and be:

- Flexible armoured or non-metallic sheathed copper cable (with ground wire). All current-carrying wires must be insulated.
- 10 gauge AWG solid copper wire (do not use aluminium wire).
- Suitable length for the installation.
- A UL approved strain relief must be used.

## Grounding for a Direct Wired Appliance

This appliance must be connected to a grounded metal permanent wiring system, or an equipment grounding conductor must be run with the circuit conductors and connected to the equipment-grounding terminal on the appliance.



# Electrical Connections (Electric Models Only)

Please read **Electrical requirements and grounding instructions on pages 22 – 23** first.

Electric models of the dryer are manufactured for a 3-wire connection system. The dryer frame is grounded by a link to the neutral conductor on the dryer terminal block. If local codes do not permit grounding through the neutral, the grounding link from the terminal block must be removed and a separate ground wire must be used.

The grounding link on the dryer must be removed for all 4-wire installations including new, remodelled construction, or mobile homes.

These Electrical Connection instructions provide for installing the dryer in the following situations:

- 3-wire connection where local codes **permit** grounding through the neutral.
- 3-wire connection plus separate grounding connector where local codes **do not permit** grounding through the neutral.
- 4-wire connection.

Each of the above connections can be made with an approved power supply cord or by direct wiring. Each connection instruction identifies the appropriate Power Supply Cord and covers requirements for direct wiring.

## For 3-Wire Connections by Power Cords

3-wire power supply cord must have three 10 AWG copper wires and match a 3-wire receptacle of NMEA Type10-30R.

## For 3-Wire Connections by Direct Wiring

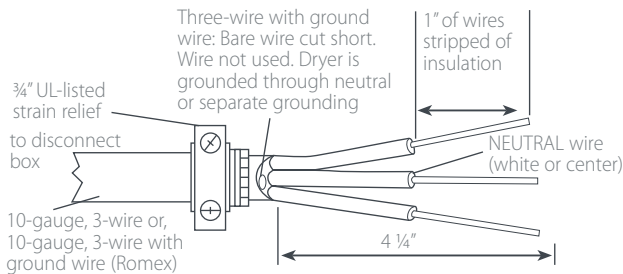

Strip 4 1/4" of outer covering from end of cable. Strip insulation back 1". If using 3-wire cable with ground wire, cut bare wire even with outer covering.



Shape ends of wire into a hook.

## For 4-Wire Connections by Power Cords

4-wire power supply cord must have four 10 AWG copper wires and match a 4-wire receptacle of NMEA Type14-30R. The fourth wire (ground conductor) must be identified by a green cover and the neutral wire by a white cover.

## For 4-Wire Connections by Direct Wiring

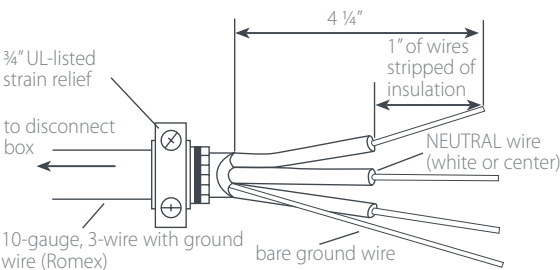

Strip 4 1/4" of outer covering from end of cable. Strip insulation back 1".



Shape ends of wire into a hook.

# 3-Wire Connections

For use where local codes **permit** grounding through the Neutral wire.

Use approved 3-wire Power Supply Cord or a 3-wire Cable for Direct Wiring as described on page 24.

- 1 Remove the terminal block cover plate.
- 2 Insert the power cord with a UL listed strain relief through the hole provided in the cabinet near the terminal block. Do not tighten strain relief screw until wiring connections are complete.

**Note:** a strain relief must be used.

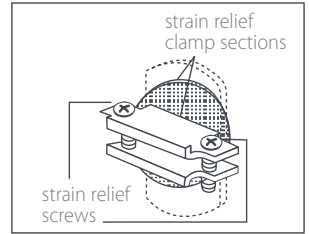
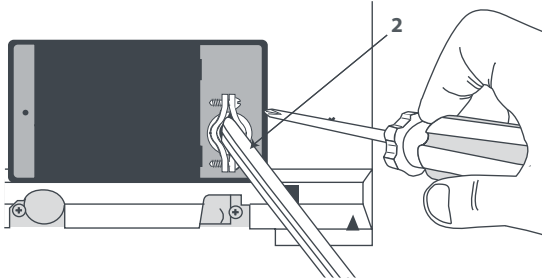

- 3 Loosen or remove the center terminal block screw. Connect the neutral wire (center) of the power supply cord to the center terminal screw of the terminal block. Tighten screw.
- 4 Connect the other wires to the upper and lower terminal block screws marked with the letter L. Tighten screws.

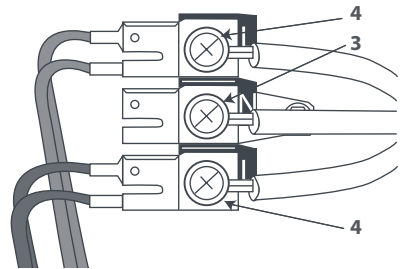
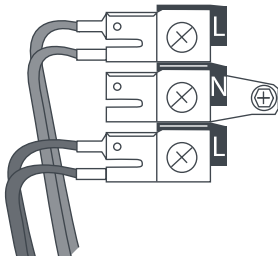

- 5 Refit terminal block cover by inserting the two tabs first on the rear panel of the dryer. Secure cover with securing screw.
- 6 Tighten strain relief screws.

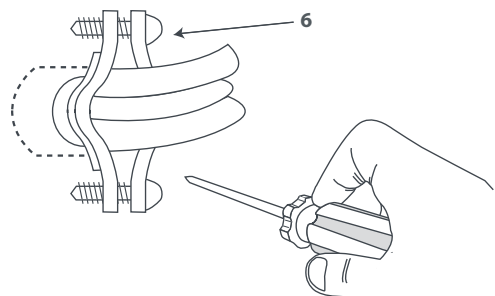
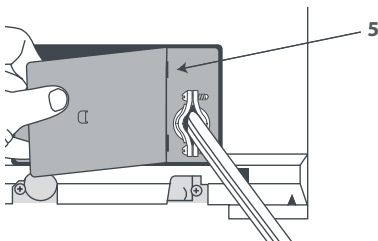

# 3-Wire Connections plus separate grounding connector

For use where local codes **do not permit grounding through the Neutral wire.**

Use approved 3-wire Power Supply Cord or a 3-wire Cable for Direct Wiring as described on page 25. A separate 10AWG copper grounding wire is required.

- 1 Remove the terminal block cover plate.
- 2 Insert the power supply cable with a UL listed strain relief through the hole provided in the cabinet near the terminal block. Do not tighten strain relief screw until wiring connections are complete.

**Note:** a strain relief must be used.

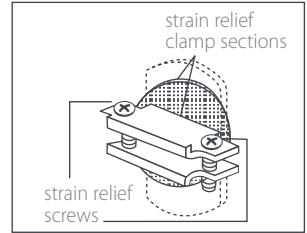
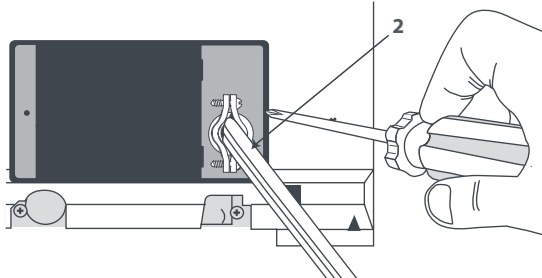

- 3 Remove center terminal block screw.
- 4 Remove appliance ground link by removing the ground connector screw (Green screw).
- 5 Connect a separate copper ground wire (green with yellow stripe) using the ground connector screw (Green screw). Make sure a ring terminal is used when connecting the ground wire and that the wire is firmly secured to an adequate grounding path.

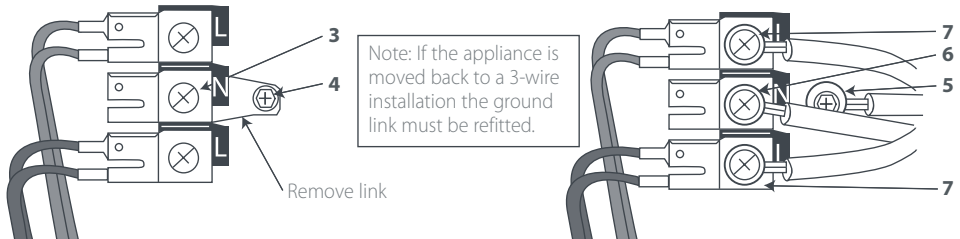

- 6 Connect the neutral wire (center) of the power supply cord to the center terminal screw of the terminal block. Tighten screw.
- 7 Connect the other wires to the upper and lower terminal block screws marked with the letter L. Tighten screws.
- 8 Refit terminal block cover by inserting the two tabs first on the rear panel of the dryer and secure cover with securing screw.
- 9 Tighten strain relief screws.

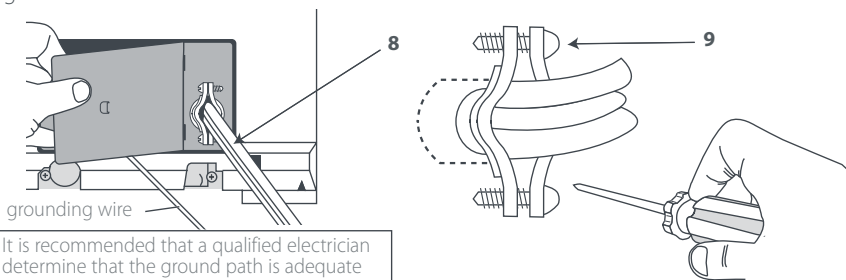

# 4-Wire Connections

Use approved 4-wire Power Supply Cord or a 4-wire Cable for Direct Wiring as described on page 25.

- 1 Remove the terminal block cover plate.
- 2 Insert the power supply cable with a UL listed strain relief through the hole provided in the cabinet near the terminal block. Do not tighten strain relief screw until wiring connections are complete.

**Note:** a strain relief must be used.

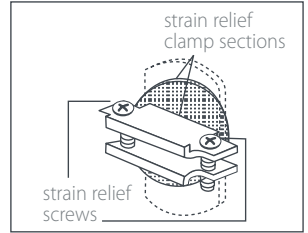
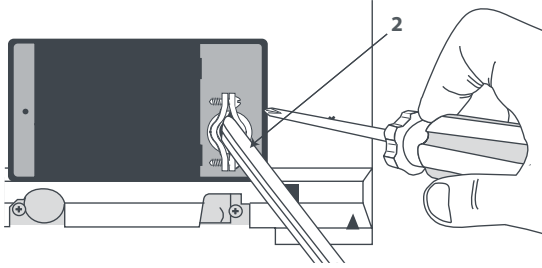

- 3 Remove center terminal block screw.
- 4 Remove appliance ground link by removing the ground connector screw (green screw).

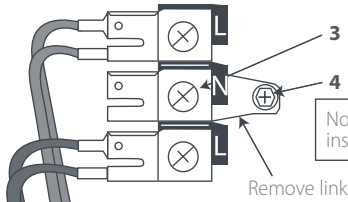

Note: If the appliance is moved back to a 3-wire installation the ground link must be refitted.

- 5 Connect ground wire (green) of the power supply cord to the ground conductor green screw. Tighten screw.
- 6 Connect the neutral wire (white) of the power supply cord to the center terminal screw of the terminal block. Tighten screw.
- 7 Connect the red wire and black wire to the upper and lower terminal block screws marked with the letter L. Tighten screws.

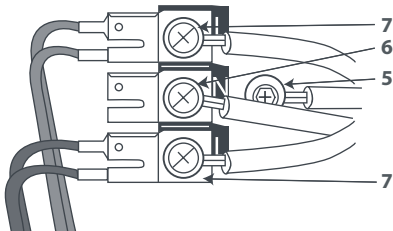

- 8 Refit terminal block cover by inserting the two tabs first on the rear panel of the dryer and secure cover with securing screw.
- 9 Tighten Strain Relief screws.

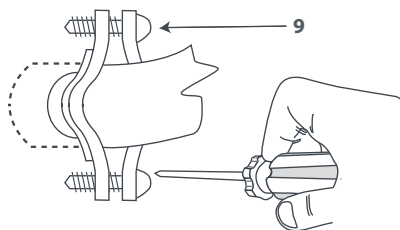
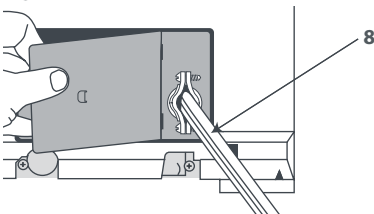

# Gas Requirements (Gas Models Only)

The installation must conform with Local Codes, or in the absence of Local Codes, to the National Fuel Gas Code ANSI Z223.1/NFPA 54 or the Canadian Natural Gas and Propane Installation Code, CSA B149.1.

## **WARNING**



### **Explosion Hazard**

**Installations must be performed by a qualified or licensed contractor, plumber, or gasfitter qualified or licensed by the state, province, or region where this appliance is being installed.**

**Use a new AGA or CSA approved gas supply line.**

**Install a shut-off valve in an accessible place.**

**Only use a gas shut-off valve approved for use within the state, province, or region where this appliance is being installed.**

**Securely tighten all gas connections.**

**If connecting to LP Gas, have a qualified person make sure gas pressure does not exceed 13" (33 cm) water column.**

**Failure to follow these instructions can result in death, explosion, or fire.**

## **Gas type**

Your dryer must have the correct burner for the type of gas in your home. Burner information is located on the rating plate located on the rear of the console. If this information does not agree with the type of gas available in your home, contact your local Fisher & Paykel supplier or service center.

## **Natural Gas**

This dryer is supplied ready for use with Natural Gas.

It is design certified by UL International for LP (Propane or Butane) Gases with the appropriate conversion.

## **LP Gas Conversion**

If the dryer is to be operated on LP (Liquid Propane or Butane) Gas, the dryer must be converted. To do so, use only the approved Fisher & Paykel conversion kit listed in Accessories on page 9. Do not use with a different gas without consulting the serving gas supplier.

The dryer must be converted for safe and proper performance by qualified service or installation personnel.

Conversion kits for Natural and LP Gas are available from your local Fisher & Paykel Dealer (see Accessories page 9). If other conversions are required, check with your local gas utility for specific information concerning conversion requirements.

# Connecting Gas to Your Dryer (Gas Models Only)

Use compound or thread tape appropriate to the gas type that is to be used (Natural or LP Gas), on the male threads of all non-flared connections.

Never use an open flame to test for gas leaks.

This dryer will operate satisfactorily up to altitudes of 6500ft (2000m) above sea level at the BTU rating indicated on the model/serial plate. Burner input adjustments may be required if operating above this elevation.

The dryer must be isolated from the gas supply piping system by closing the supply shut-off valve during any pressure testing of the gas supply piping system.

## Gas Ignition

This dryer has an automatic ignition system to ignite the burner. There is no pilot flame burning in this dryer.

## Connecting to the Gas Supply

- 1 The gas supply line should be  $\frac{1}{2}$  inch.
- 2 An individual manual shut-off valve must be installed on the gas supply line within 6ft (1.8m) of the dryer, in accordance with the National Fuel Gas Code ANSI Z223.1/NFPA 54 for the United States or in accordance with the B149.1 Natural Gas and Propane Installation Code for Canada.
- 3 An  $\frac{1}{8}$  inch NPT plugged tapping must be installed to allow the gas inlet pressure to be checked. It must be accessible for the test gauge connection and immediately upstream of the gas connection to the dryer.

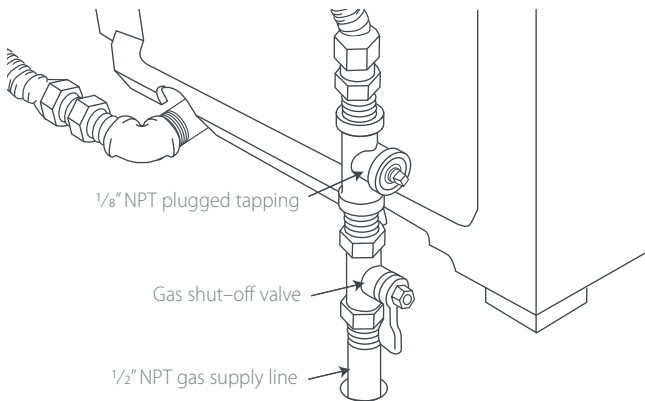

# Connecting Gas to Your Dryer (Gas Models Only)

- 4 A listed connector in compliance with ANSI Z21.24/CSA6.10 must be used to connect the dryer to the gas supply.
- 5 If flexible tubing is used, an elbow should be installed on the pipe at the back of the dryer for the flexible tube to be connected to. This will minimize damage to the tube when the dryer is moved back. Use a flexible tubing connection kit that has designed for use on a clothes dryer. This kit should have the unions necessary to join to the ends of the tubing. Be sure to follow all instructions supplied with the kit.
- 6 Copper tubing should not be used for Natural Gas and if used for LP Gas, it must be LP Gas compatible.
- 7 Disconnect and discard old flexible tubing.
- 8 The gas pipe that comes out of the rear of your dryer has on it a  $\frac{3}{8}$ " NPT male thread. Remove the protective cap and apply sealing compound or tape to the thread. Thread sealant should be appropriate for the type of gas to be used.

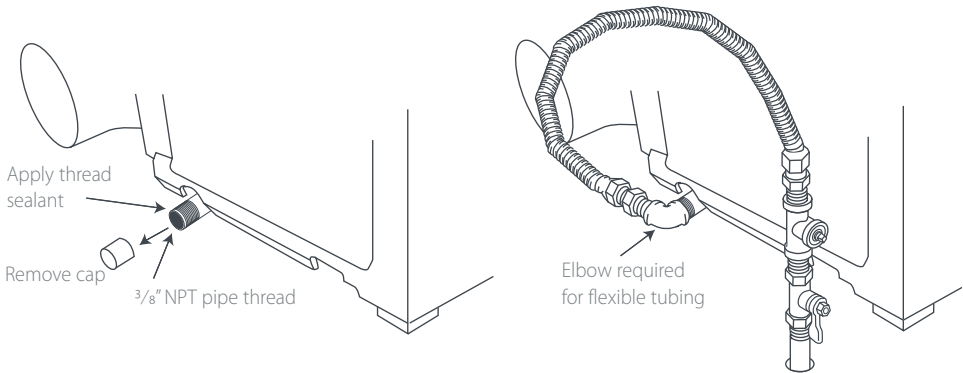

## Completing the Connection

- 9 Use wrenches to tighten all joints but do not over tighten.
- 10 Open the gas supply valve and check all joints by brushing on a non-corrosive leak-detecting solution. Bubbling will indicate a leak. If any leaks are found, close the valve immediately and correct the leaks. Retest and repeat until no leaks are found.

# Level Machine

Check the dryer is level, and make necessary adjustments to the front levelling feet. The rear levelling feet are self adjusting.

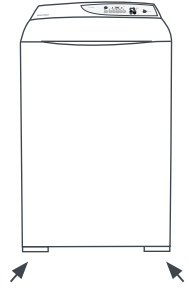

## Final Installation Check List

Check that:

- No plastic or flexible metal foil is used in the exhaust ducting.
- Exhaust is rigid ducting or thick wall flexible metal ducting.
- All joints in the ducting are made with duct tape. It must not be connected with screws or other fastening devices which extend into the inside of the duct.
- Ducting is clean and is connected to the dryer.
- Inserts are fitted to the two front feet.
- Dryer is level across the front.

### Additionally for Electric Dryer Models Only, Check:

- If installation is 208V, special element kit has been fitted (see page 23).
- Dryer is plugged or directly wired into an approved fitting and is properly grounded.
- Dryer starts, heats, cools and shuts off.
- Customer has been shown how to use the dryer.

### Additionally for Gas Dryer Models Only, Check:

- Dryer is plugged into an approved fitting and is properly grounded.
- All fittings in the gas line are tested for leaks.
- Exhaust temperature increases, to confirm ignition has occurred.
  - If ignition does not occur initially, it may be due to air in the gas line or low voltage power supply.
  - The gas regulator valve may fail to open if the power supply falls below 105 Volts.
  - If the gas fails to flow or does not ignite, the dryer will automatically switch off.
- Customer has been shown how to use the dryer.

#### **Note:**

All dryers have a drum reversal feature to reduce clothes tangle. Throughout the drying cycle the motor will run for four minutes, then stop and run in the opposite direction for forty seconds before reversing again.



# Features

## Smart Loading

The new ergonomic design of this dryer means less bending. Simply move clothes from the washer to the dryer with minimal effort.

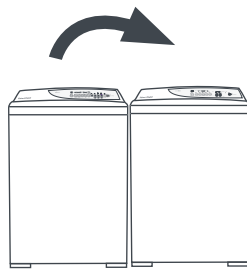

## Superior Clothes Care

Superior clothes care is accomplished by an efficient high airflow fan and careful heat control. The *SmartLoad™* dryer provides the right heat for temperature sensitive delicate articles while still efficiently drying more robust regular and denim loads.

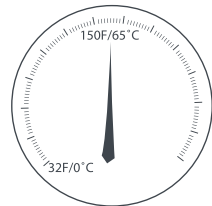

## Reverse Action Tumbling

The drum reverses regularly, so your clothes dry more evenly without roping or tangling.

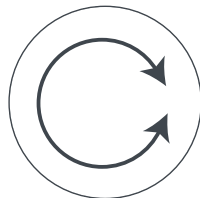

## Lint Bucket

The lint filter is automatically scraped clean during the drying cycle and the lint is deposited into the lint bucket. No touching or scraping lint any more. Airflow is more efficient as it is never restricted by a blocked filter.

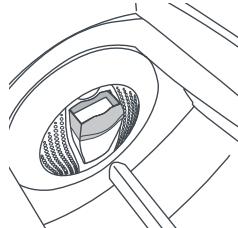

## Perfect with the Fisher & Paykel Smart Drive® Washer

The dryer combined with the *Smart Drive®* washer's superior spin performance and quick cycle times will cut laundry turn around time by up to one third, reducing the time you spend doing laundry.

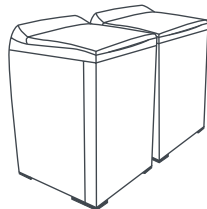

## Stainless Steel Drum

Being stainless steel, this drum is not only more hygienic, it's also more resilient and easier to keep looking good.

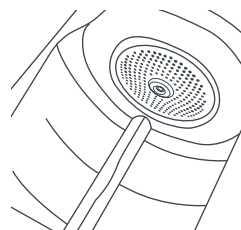

# Operating Instructions Control Panel

## A. Sorting

- Sort clothes of similar types and loads that take similar times to dry. (Refer to Sorting page 37).



## B. Loading

- Load clothes no higher than the transparent section of the lint bucket. (Refer to Loading page 37).

## C. Lint Bucket

- Check to see if the lint bucket needs emptying. Empty before the lint reaches the top of the transparent section (refer to Lint Bucket page 38).

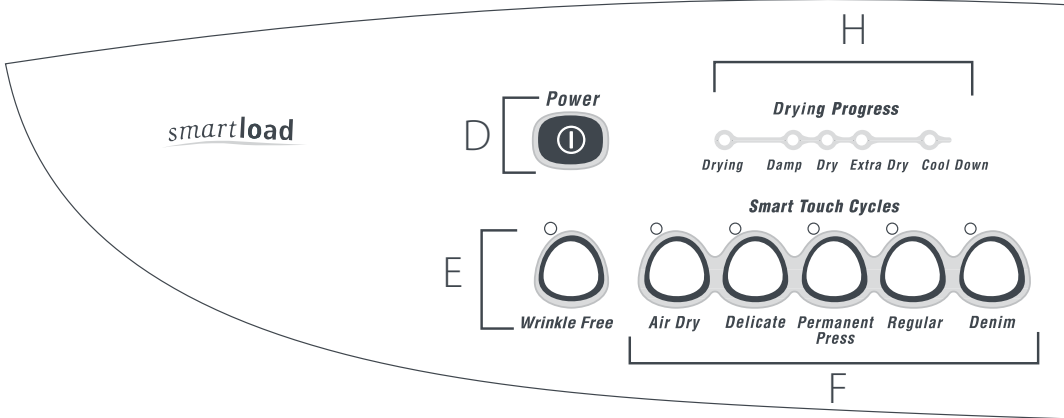

## D. Press Power

## E. Wrinkle Free

- This option reduces the likelihood of wrinkles forming in garments when the drying cycle has finished by periodically tumbling the clothes without heat. This feature can be used in conjunction with any cycle. (Refer to page 40).

## F. Smart Touch Cycles

- Choose the Smart Touch cycle that most represents the items in your load. Your dryer defaults to the **REGULAR** cycle, to change it press any of the other cycle buttons.

# Control Panel

## G. Auto Sensing

There are five automatic dryness levels: **DAMP**, **DAMP/DRY**, **DRY**, **DRY/EXTRA DRY** AND **EXTRA DRY**. These five settings dry your clothes to different degrees depending on the level of dryness you would like.

**EXTRA DRY** – This is mainly for items that you want to store (i.e. place in a drawer, cupboard or wardrobe). By using this setting you eliminate the possibility of ‘musty smells’ that commonly occur when items are stored in a damp state.

**DRY** – Dries clothes to a level where they are considered ‘dry’, so garments can be worn immediately.

**DAMP** – Dries the clothes to a level where they are considered ‘moist’. It is designed for delicate, light-weight fabrics and articles of clothing which you want to iron-dry.

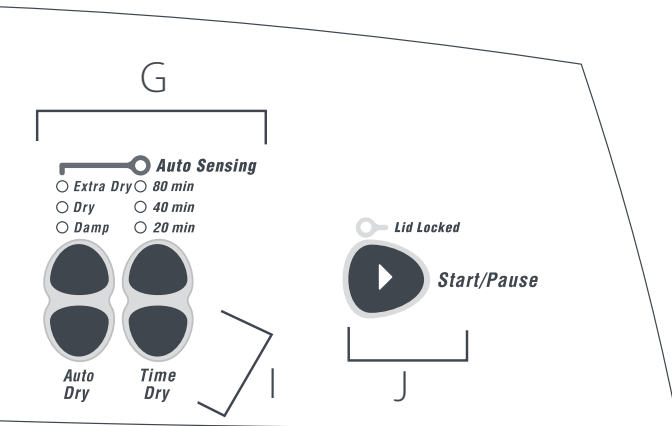

## H. Drying Progress

- These lights show the drying progress so you can see at a glance where the dryer is at.

## I. Time Dry

- SmartLoad™** has three timed cycles. These cycles have set drying times of either 20, 40 or 80 minutes and include a **COOL DOWN** function. If selected, your dryer will dry for the specified period of time.

## J. Start

- Press **START/PAUSE** to start your machine.

# ⚠ WARNING



## Fire Hazard

Only dry fabrics that have been washed with water. Do not use heat to dry articles containing foam rubber or similarly textured rubber-like materials. Dry on the Air Dry cycle. A clothes dryer produces combustible lint and must be exhausted outdoors. Take care to prevent the accumulation of lint around the exhaust opening and in the surrounding area. Failure to follow these instructions can result in death or personal injury.

# ⚠ WARNING



## Explosion Hazard

Keep flammable materials and vapors, such as gasoline, away from dryer. No washer can completely remove oil. Do not dry anything that has ever had gasoline, oil or anything flammable on it (including cooking oils). Failure to follow these instructions can result in death or personal injury.

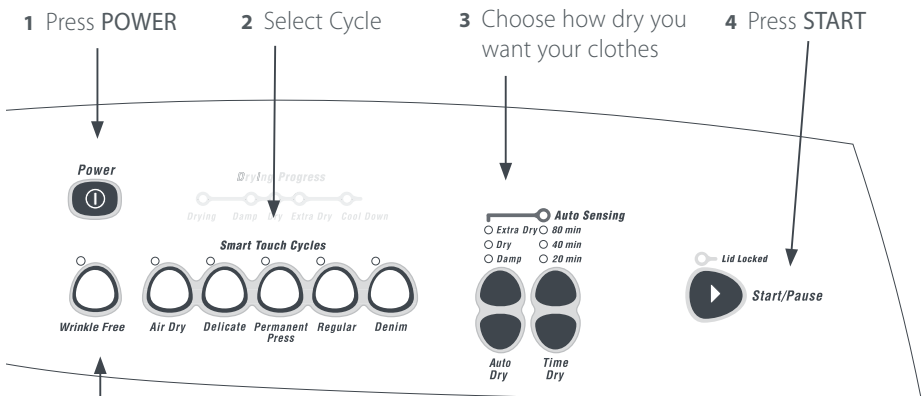

If you want to reduce wrinkles press **WRINKLE FREE**

# Using Your Dryer

Check the care labels inside the garments to determine whether the garment manufacturer recommends tumble-drying (see care label section).

## 1. Sorting

It is best that you sort your garments before placing them into the dryer. Sort into loads of similar types, and loads that take similar times to dry.

Heavier items (e.g. towels, t-shirts and flannel sheets) are best dried separately from lightweight items (e.g. synthetics, poly-cotton sheets and shirts). This prevents the possibility of some items becoming over-dried whilst others are still damp. It will also help to extend the life of your clothing and linen.

Drying your clothes as soon as the washer has finished will decrease the chance of wrinkles and the chance of dye transfer from colored items to white items.

We recommend that articles of clothing with screen-printing are turned inside out to ensure the screen-printing does not stick to the drum. Garments with hooks or zippers need to be fastened and where possible turned inside out. Place undergarments in a net bag to provide protection from other items in the load.



## 2. Loading

Garments need to be loaded properly to reduce the likelihood of them wrinkling and to ensure the load is dried evenly. Make sure there is ample room for the garments to tumble freely while drying. Load in terms of the space the garments take up when dry, rather than when they are wet.

The general rule is one wash load = one dryer load.

Only load the dryer up to the top of the transparent section of the lint bucket. Loading any higher may result in uneven drying, tangling, wrinkling and the dryer becoming overloaded.

It is a good idea to dry 'permanent press' type garments together in a separate cycle with the **WRINKLE FREE** option turned on. This will help reduce wrinkles and the need for ironing.

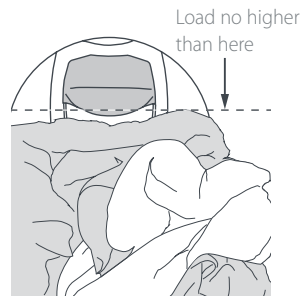
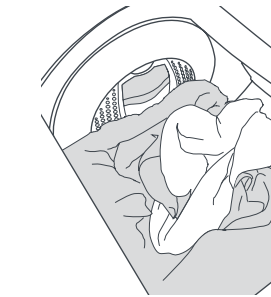

# Using Your Dryer

## 3. Lint Bucket

The *SmartLoad™* dryer's lint removal system is unique. Unlike other dryers, the *SmartLoad™* dryer automatically removes the lint for you – all you have to do is tip the lint out!

The lint filter is hidden behind the lint bucket. As the air passes through this filter the lint is caught on the fine mesh. Once the lint is about 1/8" (2mm) thick it comes into contact with a scraper which deposits it into the bucket. This process is automatically performed every time lint builds up on the filter.

Apart from the benefit of not having to scrape the lint after every cycle, it also means the drying efficiency is not affected by lint build-up during the drying cycle.

The lint bucket is located inside the dryer on the left-hand side. You can remove it by gently pulling the handle and lifting outwards. It slots easily back into place.

This lint bucket does not need to be cleaned as regularly as other dryer's lint filters. The lint bucket only needs to be emptied before the lint reaches the top of the transparent section.

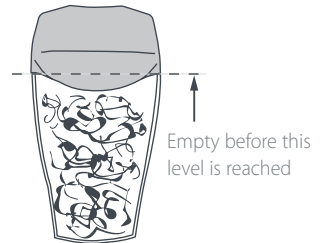
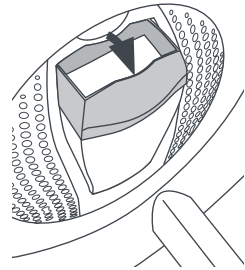

**It is important that you run your dryer with the lint bucket in place at all times.**

## 4. Power

To turn on your dryer, press the **POWER** button located at the top left-hand corner of the control panel.



# Using Your Dryer

## 5. Selecting a Cycle

Your dryer has a number of **SMART TOUCH CYCLES** that can be used to dry different types of garments:

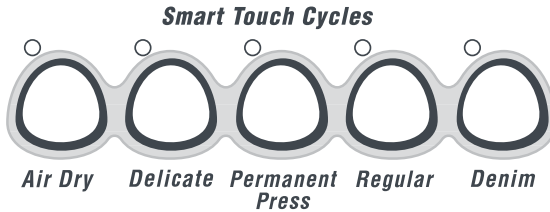

Select a drying cycle that matches the type of load you are drying. Different fabrics have different drying requirements, so it is important to choose the cycle that best describes the load. If your load contains mainly delicate items it is best you select the **DELICATE** cycle.

Always follow manufacturer's care label instructions when drying.

If you are unsure of the temperature to select for a load, it's best to select a lower heat rather than a higher heat, eg the **DELICATE** or **PERMANENT PRESS** cycle instead of the **REGULAR** cycle.

**AIR DRY** – For items requiring drying without heat. Perfect for airing clothes or to freshen up garments that have been packed in a suitcase or drawer.

**DELICATE** – For heat sensitive items, this cycle uses a low heat. Use this setting when care labels recommend low heat settings or for garments with a synthetic fiber content, where overheating could cause damage to fibers.

**PERMANENT PRESS** – For drying lightweight fabrics. A medium heat is used to reduce wrinkles. Ideal for lightweight cottons, casuals and items labelled "tumble dry with a medium heat". This cycle automatically selects the **WRINKLE FREE** option to reduce wrinkles.

**REGULAR** – For drying general cottons such as sheets, sweats and knits. This cycle uses a high heat to dry clothes quickly. Suitable for garments labelled "tumble dry".

**DENIM** – For drying denims or similar heavyweight items like jeans and thick towels which are bulky or have thick seams. The **DENIM** Cycle has been tailored to adequately dry these items.

# Using Your Dryer

## Wrinkle Free

Minimizes the likelihood of wrinkles forming in clothes if you are not able to unload the dryer straight away.

**WRINKLE FREE** rotates the drum periodically after the cycle has finished, tumbling and blowing cool air through the clothes to ensure they remain wrinkle free. **WRINKLE FREE** uses very little power and will continue for up to 24hrs or until the dryer is turned off. After completing each tumble *SmartLoad™* will give an 'End of Cycle' beep to remind you that the load is dry and can be removed.

To stop **WRINKLE FREE** press either **POWER** or **START/PAUSE**. *SmartLoad™* will open the drum door and unlock the lid so you can remove your clothes.

**WRINKLE FREE** can be selected on any cycle and can be turned **ON** or **OFF** at any time during the cycle. This option is automatically selected on the Permanent Press cycle.

While **WRINKLE FREE** is in motion, only the **WRINKLE FREE** light, the **CYCLE** light and the **LID LOCKED** light will be lit.



**Wrinkle Free**

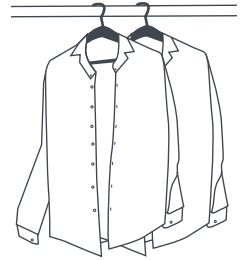

## 6. Selecting the Dryness Level

The desired dryness level can be altered. There are five dryness levels to choose between:

- **EXTRA DRY**
- **DRY/EXTRA DRY**
- **DRY**
- **DAMP/DRY**
- **DAMP**

Refer to page 35 for Dryness Level descriptions.

The dryer defaults to the **DRY** setting. To change this, press either the up or down arrow to move to your desired dryness level. If you choose the **DAMP/DRY** or **DRY/EXTRA DRY** setting, two lights will be displayed.

At the end of the cycle, if the clothes are still damp or are too dry, next time just adjust the dryness level on the touch pad to meet your personal preferences.

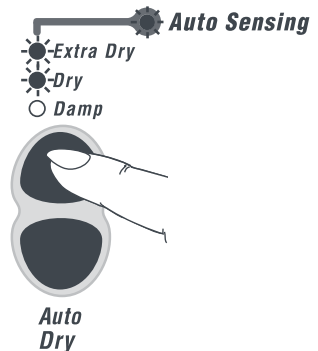



# Using Your Dryer

## 7. Selecting the Drying Process

There are two ways in which your dryer is able to dry clothes; by using **AUTO SENSING** or by using **TIME DRY**.

### AUTO SENSING

When **AUTO SENSING** is selected *SmartLoad™* automatically senses the dryness level of the load and turns off when the clothes are dry. *SmartLoad™*'s internal computer measures the moisture content of the load using metal sensing bars and together with a temperature sensor determine when the clothes have reached the selected dryness level (Refer to page 40 – Selecting the Dryness Level).

For optimum clothes care, match the cycle to the load. **AUTO SENSING** often provides the best results and leads to lower energy costs than **TIME DRY**.

### TIME DRY

There are three timed cycles. You can choose between 20, 40 and 80 minutes. A **COOL DOWN** period of 10 minutes is included in the 80-minute and 40-minute cycle. The 20-minute cycle has a 5-minute **COOL DOWN** period.

To select a timed cycle, press the down arrow on the **TIME DRY** selection. The **AUTO SENSING** light will switch off. Now select the time you want your dryer to run for.

Throughout the cycle, the progress lights above the **SMART TOUCH CYCLE** buttons signal your load's progress. This is an indication of how dry your load is. The load will continue drying until the time you have set has elapsed.

During **TIME DRY**, the dryer does not sense when the clothes are dry. This may cause over-drying. We recommend that you dry your clothes for a slightly shorter time than you think they need, or check on them regularly (to avoid over-drying).

## 8. Beginning Drying Cycle

Once you have chosen all your desired settings, press **START/PAUSE** (located on the right-hand side of the control panel).

You will hear a few new sounds that you may not have heard from your previous dryer. These noises are normal and are related to *SmartLoad™* locking the lid and closing the drum door.

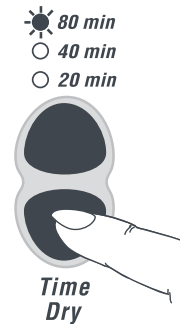
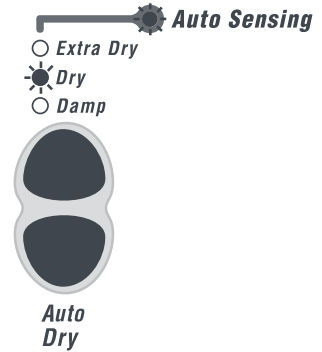

# Using Your Dryer

## 9. Stopping Your Dryer

Your *SmartLoad™* dryer can be stopped during any stage of the drying process, to allow you to check on your load or add/remove clothes.

To do this, press **START/PAUSE**. There will be a slight delay as the drum slows down and stops in the open position (approximately 15 seconds). During the opening sequence, the **LID LOCKED** light will flash, once the drum is stationary the light will be extinguished, you can then open the lid.



### Note:

If the cycle is interrupted before it progresses into **COOL DOWN**, parts of the drum may be hot.

To start your dryer again, press **START/PAUSE**.

## 10. Changing Cycles During Operation

If you wish to change the drying cycle you have chosen after the machine has already begun drying, press your new cycle selection on the control panel. If the progress lights have begun to advance through the cycle, you will need to turn the dryer off and start afresh.

## 11. Fabric Softener Sheets

If you want to use fabric softener sheets, you must ensure that they are labelled "dryer safe". Always follow the instructions on the packaging. Do not place them in a dryer with warm clothes as there is a chance the fabric softener may stain clothes. Only use a softener sheet once, then discard it.

## 12. Beeps

At the end of the cycle, the dryer will beep to let you know that the load is finished. The drum will automatically come to rest in the open position, allowing you to open the lid and remove your load.

## 13. Finishing your Cycle Early

Normally *SmartLoad™* will advance through the progress lights as it dries and will switch off once it has completed **COOL DOWN**.

If you wish to finish your drying cycle early you can press **AIR DRY** to advance it to this **COOL DOWN** mode.

The **COOL DOWN** mode means the elements will switch off and the clothes are tumbled without heat. When *SmartLoad™* senses the clothes are cool it will automatically shutdown (this takes 2 – 10 minutes depending on the size of your load).



### Note:

The **COOL DOWN** mode is only activated if your dryer has progressed past the **DRYING** progress light. If the **DRYING** progress light is still glowing and you press **AIR DRY** your dryer will switch to the **AIR DRY** cycle and will dry for 80 minutes (the default **AIR DRY** setting). You can stop your dryer at any stage by pressing **START/PAUSE**.

# Drying Progress Lights

## Drying Progress Lights

There are five progress lights located above the **SMART TOUCH CYCLES** that let you monitor the progress of your load so you can tell at a glance where the dryer is up to.

When the dryer is started, the **DRYING** light appears, letting you know that the dryer is in the process of drying the load.



When the dryer senses that the load is beginning to dry, the **DAMP** light will glow (the **DRYING** light will still be on). Once the **DAMP** level is reached, the **DRYING** light will be turned off, leaving only the **DAMP** light on. At this stage, the dryer will sound a couple of beeps to indicate that delicate, light-weight fabrics and garments can be removed from the dryer.



When the dryer senses that load is **DAMP/DRY**, both the **DAMP** and **DRY** lights will be on.

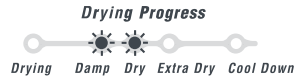

The **DAMP** light will be extinguished when the load is dry, leaving only the **DRY** light on. If you have chosen the **DRY** setting the dryer will progress to **COOL DOWN**.



If you have selected a drier setting other than the default setting (ie. **DRY**) the lights will continue through the remaining progress lights. Refer to page 40.

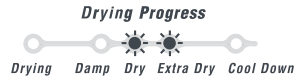

The **COOL DOWN** light will come on when *SmartLoad™* is in the process of cooling down the dry load. This is where the load is tumbled with no heat, decreasing the need for ironing. **COOL DOWN** will continue until the dryer senses the clothes have been cooled down sufficiently. The exception is **TIME DRY** which has a fixed **COOL DOWN** period.



# Lid Lock

Your *SmartLoad™* dryer locks its lid at the start of the drying cycle, providing added safety for you and your family while it is operating. This lock ensures the lid cannot be opened while the drum is rotating.

The **LID LOCKED** light (above the **START/PAUSE** button) comes on when the lid is locked.

If the **LID LOCKED** light is flashing, the **LID LOCK** is in the process of locking or unlocking. During this stage, the lid still cannot be lifted.

The lid must be closed before the drying cycle can start. If **START/PAUSE** is pressed with the lid open, the machine will beep, to signal that the lid needs to be closed. Once the lid has been closed and **START/PAUSE** is pressed, the **LID LOCK** will be activated and the drying cycle will begin.

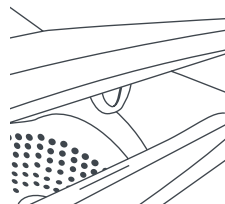

## Power Failure

If the power is cut while your *SmartLoad™* dryer is operating, the lid will be unlocked. In some circumstances the drum door may not be automatically opened. If this occurs it is best if the dryer is not interfered with. When the power is restored the dryer will automatically resume operating. However if it does not automatically open, first close the lid and start the dryer in the usual manner, after 5 seconds press **START/PAUSE**. This will cause *SmartLoad™* to open correctly with the lid unlocked.

If it is absolutely necessary to remove some items before power is restored follow the steps below:



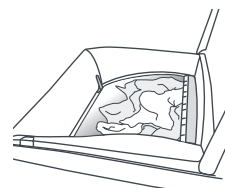
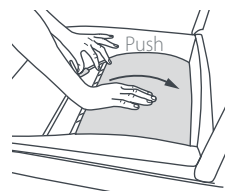
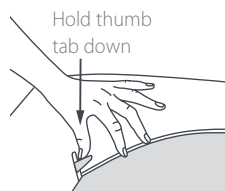

- 1 Ensure the dryer is disconnected from the power supply.
- 2 Open the lid (this will already be unlocked).
- 3 On the left hand side of the dryer there is a thumb tab that appears when the drum is closed. Press the thumb tab, while rotating the drum by hand away from you (push the drum towards the back of the dryer).
- 4 Hold the thumb tab down until the drum starts opening.
- 5 Keep rotating the drum until it is fully open and it comes to a stop.
- 6 Now you can remove items from the dryer drum.
- 7 Close the lid once you have removed desired items.
- 8 Re-connect the power supply to your dryer.







The drum door will automatically close and the dryer will resume normal operation when power is restored.

# Care Labels

Below is a selection of care label symbols that garment manufacturers use to show how their garments should be dried. We've converted these symbols into the cycles and heat settings that we recommend you use in the *SmartLoad™* dryer. By following our recommendations, you can ensure that your clothes will retain their appearance over time.

Tumble Dry Symbols	Normal 	Permanent Press 	Delicate 	Do not Tumble Dry 
Cycle We Recommend	DENIM or REGULAR	PERMANENT PRESS	DELICATE	AIR DRY with Drying Rack

Tumble Dry Symbols	Any Heat 	High 	Medium 	Low 	No Heat 
Cycle We Recommend	Any Cycle	DENIM or REGULAR	PERMANENT PRESS	DELICATE	AIR DRY

Additional Drying Instructions	Hang to Dry 	Drip Dry 	Dry in Shade 	Dry Flat 
Cycle We Recommend	Do not place articles with these symbols in the dryer.			

# Drying Special Items

There are some articles that need to be dried in a special way. Before you dry any item that is not described in *SmartLoad™*'s cycles (page 39), refer to the table below. Always remember to follow the manufacturer's instructions.

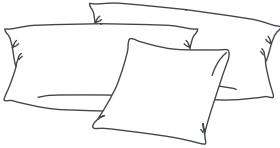
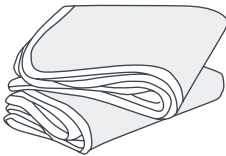
Item	Special Instructions
<b>Pillows</b>	<p>Check the care label – can the pillow be dried in the dryer?</p> <p>Do not dry foam rubber pillows.</p> <p>It is important that before placing a pillow in the dryer you check for weak seams where feathers or fillings could escape.</p> <p>You can dry one average sized pillow at a time.</p> <p>Choose the <b>DELICATE</b> cycle and set 20 minutes drying time.</p> <p>Check the pillow at regular intervals.</p> <p>Note: It is important to completely dry the pillow to prevent mildew from forming.</p>
	
<b>Blankets</b>	<p>Check the care label – can the blanket be dried in the dryer?</p> <p>Include 4 – 5 medium sized towels along with the blanket for cushioning. This will help stop shrinkage from over tumbling.</p> <p>If you are drying more than one blanket, ensure they do not sit higher than the top of the lint bucket, otherwise there will not be enough space for them to tumble.</p> <p>Choose the <b>DELICATE</b> cycle and set 20 minutes drying time.</p> <p>On completion, remove the blanket, shake and, if needed, stretch the blanket back to its original shape. Place it back in the dryer and repeat until the blanket is dry.</p> <p>Note: It is important to completely dry the blanket to prevent mildew from forming.</p>
	
<b>Plastic Foam rubber Rubber-backed products</b>	<p>Do not dry products containing foam rubber, plastic or rubber on any cycle other than <b>AIR DRY</b>.</p> <p>Drying these types of garments on any cycle other than <b>AIR DRY</b> is a <b>FIRE RISK</b>.</p>

# Drying Special Items

Item	Special Instructions
<p><b>Extra large items (including bedspreads and comforters)</b></p> 	<p>Check the care label – can item be dried in the dryer?</p> <p>Use a low heat setting. We recommend the <b>DELICATE</b> cycle and <b>AUTO SENSING</b>.</p> <p>Select the <b>DRY/EXTRA DRY</b> Dryness Level.</p> <p>It is best to check the item halfway through the cycle to ensure even drying.</p> <p>If the item contains feathers add a heavy item (e.g a wet towel tied in a knot) to the load to help fluff the comforter.</p> <p>Ensure the load does not sit higher than the top of the lint bucket before starting the cycle.</p>
<p><b>“In Dryer” Dry-Cleaning Products</b></p>	<p>Ensure the dry-cleaning product is recommended for use in a domestic dryer.</p> <p>Follow the manufacturers instructions for how to prepare the load.</p> <p>Set the dryer to the <b>PERMANENT PRESS</b> cycle, this cycle uses a medium heat. Select <b>TIME DRY</b> for 40 minutes.</p> <p>At the end of the cycle remove the dry-cleaning product from the machine and continue to follow the dry-cleaning product’s instructions.</p>

## Drying Times

Drying times can be affected by a number of factors including:

- The cycle chosen
- Load size
- Size of the items
- Type of fabric
- Load wetness
- Location of the dryer
- Venting method
- Heat used (electric, natural gas or LP gas)
- Condition of exhaust ducts



# Cleaning

Clean your dryer with a soft damp cloth and wipe dry. Do not use scouring cleaners as they can damage the paint and plastic surfaces.

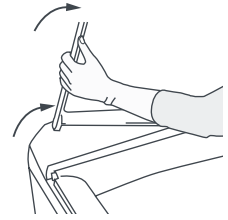

## Removing the Lid

You can remove the lid for cleaning. Open the lid fully, hold one side with one hand and tap the other side with an upwards motion. To replace the lid, hold the lid vertically and align both hinges before clicking back into place.

## Pre-Treatment Sprays

Do not use pre-treatment sprays or liquids on or near your dryer as they can damage your machine's control panel as well as any of its plastic parts. Damage to your dryer caused by pre-treatment products will not be covered by your warranty.

## Stains

If stains appear inside the drum of your machine, mix a detergent and water paste (or use a non-flammable liquid cleaner) and wipe over the stain with a soft cloth. Then tumble old towels for 20 – 40 minutes on the **AIR DRY** setting to remove all traces of the cleaner.

## Lint Bucket

The lint bucket will need to be emptied before the lint reaches the top of the transparent section. A lint bucket that is not full ensures your clothes will remain lint-free and your dryer will operate at maximum efficiency.

## Venting

Regularly inspect the outdoor exhaust opening. Remove any accumulated lint from this area and any surrounding areas.



# If Your Dryer Beeps For Help

Your *SmartLoad™* dryer is capable of diagnosing its own troubles. If your dryer gives a musical series of beeps every 5 seconds, it's telling you that it has a warning which you might be able to solve using the checklist below. (It's the same sound *SmartLoad™* makes when you plug it in).

Look at the pattern of lights on the panel to find out what problem your dryer is experiencing.

If you are unable to solve the problem from the checklist below call for service.

## **Machine is beeping and... AUTO SENSING light is flashing (your dryer is still running)**

This light indicates there is an airflow restriction and your clothes will take longer to dry. Possible reasons for the airflow restriction could include:

Your lint bucket is too full. Remove the lint from the lint bucket, then run the dryer on any cycle for a few minutes with no load to remove any lint still trapped in the dryer. Empty the lint bucket again.

Check the exhaust system. The ducting could be restricted, squashed or blocked. Is the piping bent, kinked or clogged? Does it need to be cleaned?

## **Machine is beeping and... LID LOCKED light is flashing**

Close the lid and press **START/PAUSE**.

If the lid is already closed, open the lid and close it again, then press **START/PAUSE**.

Disconnect from the power (either by unplugging the dryer or turning off the circuit breaker that supplies it). Wait 10 seconds, reconnect and try turning it on again.

## **Machine is beeping and... TIME DRY 20 MINUTE light is flashing**

The machine is unable to close the drum due to clothes interfering with the closing mechanism. Remove any articles that are interfering with the drum door and dry these in the next load.

Is your load higher than the top of the lint bucket? Remove some articles and dry these in the next load.

If your dryer is continually beeping and one or more of the progress lights is flashing, a fault has occurred which requires repair from your Service Agent.

Pressing the **POWER** button once will stop the beeping but will still display the fault code. We recommend leaving the machine in this mode as the fault code will enable the service person to quickly identify the cause of the problem.

# Trouble Shooting

## Pressing POWER does not turn the dryer on

Is the electrical cord plugged in? If not plug the cord in.

If there is a switch, is it switched on?

Could your household power supply be at fault? (If your plug is suitable, try plugging another electrical appliance into the same outlet).

Check your house circuit breakers and fuses. If they are at fault contact an electrician.

## Dryer does not heat

Is the dryer set to the **AIR DRY** cycle?

Is the gas turned on? (Gas/LPG dryers only)

Has the dryer progressed to **COOL DOWN**. (Check the Progress lights).

If the problem persists call for service.

## Clothes are still wet/damp

Is the dryer set on **DAMP**?

Try selecting a higher dryness level.

Is the drum warm? If not, is the dryer set to **AIR DRY**?

If you have a gas dryer, is the gas turned on? Is your LPG bottle empty?

Try drying similar weight clothes together.

If the problem persists call for service.

## Pressing START/PAUSE does not start the dryer

Is the lid open? Shut the lid and press **START/PAUSE**.

Is there a fault displayed on the panel? Refer to page 42 – If Your Dryer Beeps For Help.

## Dryer is taking a long time to dry

Is the lint bucket full? If so empty it to improve performance.

Is the airflow system free from obstruction?

Has the dryer been vented correctly? Is the venting distance too great?

If you have a gas dryer, is the gas turned on? Is your LPG bottle empty?

Is the machine over-loaded?

Have heavyweight items been separated from lightweight items?

Are the clothes very wet when they are removed from the washing machine? Increase your washer's spin speed.

Are you using the **AIR DRY** cycle?

Is your dryer on **DELICATE**?

## Dryer keeps stopping and starting

Your dryer has a reverse action tumble. When it changes direction it will pause momentarily and will start again in the opposite direction, this is normal.

Has **WRINKLE FREE** been turned on?

## Linting Problem

Is the lint bucket full? When lint reaches the top of the transparent section of the bucket it needs emptying.

Have you separated lint shedding garments (eg towels) from lint receiving garments (eg synthetics).

Have you checked your pockets for tissues or other items that could have been left in them?

Have you over-loaded your dryer? Over-loading can result in linting problems due to reduced airflow and lint not being able to collect on the filter.

Have you over-dried your load? Over-drying can cause lint-attracting static electricity. Try a lower dryness setting or use **AUTO-SENSING** instead of **TIME DRY**.

Is the lint bucket in place?

## Static problems

Have your clothes been over-dried? Reduce the dryness setting.

Have you used fabric softener? Place fabric softener sheets in the dryer.

## Items shrinking

Has the load been over-dried? Choose a lower dryness setting.

Is tumble drying recommended? Check care labels inside garments.

If you selected **TIME DRY** - did you set it to dry for too long?

Has the correct temperature been used to dry the garment? Check the care label.

## Loads are wrinkled

Does the load sit higher than the lint bucket? Your dryer is over-loaded, decrease the load size.

Did you remove your clothes as soon as the dryer was finished? Use the **WRINKLE FREE** option, if you cannot return to the dryer in time.

Have your clothes been over-dried? Select a lower dryness level. Check your garments care labels.

## Drum door will not open

Refer to page 44 – Power Failure for more information, or contact your Fisher & Paykel Authorized Service Agent.

## Lid will not open

Is the **WRINKLE FREE** button selected? Press **START/PAUSE** to open the lid.

# Limited Warranty

When you purchase any new Fisher & Paykel Whiteware Product for personal or consumer use you automatically receive a two year Limited Warranty covering parts and labor for servicing within the 48 mainland United States, Hawaii, Washington D.C and Canada. In Alaska the Limited Warranty is the same except that you must pay to ship the Product to the service shop or the service technician's travel to your home. Products for use in Canada must be purchased through the Canadian distribution channel to ensure regulatory compliance.

If the Product is installed in a motor vehicle, boat or similar mobile facility, you receive the same two year Limited Warranty, but you must bring the vehicle, boat or mobile facility containing the Product to the service shop at your expense or pay the service technician's travel to the location of the Product.

## **Fisher & Paykel Undertakes to:**

Repair without cost to the owner either for material or labor any part of the Product, the serial number of which appears on the Product, which is found to be defective. In Alaska, you must pay to ship the Product to the service shop or for the service technician's travel to your home. If the Product is installed in a motor vehicle, boat or similar mobile facility, you must bring it to the service shop at your expense or pay for the service technician's travel to the location of the Product. If we are unable to repair a defective part of the Product after a reasonable number of attempts, at our option we may replace the part or the Product, or we may provide you a full refund of the purchase price of the Product (not including installation or other charges).

This warranty extends to the original purchaser and any succeeding owner of the Product for products purchased for ordinary single-family home use.

All service under this Limited Warranty shall be provided by Fisher & Paykel or its Authorized Service Agent during normal business hours.

## **How long does this Limited Warranty Last?**

Our liability under this Limited Warranty expires TWO YEARS from the date of purchase of the Product by the first consumer.

Our liability under any implied warranties, including the implied warranty of merchantability (an unwritten warranty that the Product is fit for ordinary use) also expires ONE YEAR (or such longer period as required by applicable law) from the date of purchase of the Product by the first consumer. Some states do not allow limitations on how long an implied warranty lasts, so this limit on implied warranties may not apply to you.

# Limited Warranty

## This Warranty Does Not Cover

- A** Service calls that are not related to any defect in the Product. The cost of a service call will be charged if the problem is not found to be a defect of the Product. For example:
  - 1. Correct faulty installation of the Product.
  - 2. Instruct you how to use the Product.
  - 3. Replace house fuses, reset circuit breakers, correct house wiring or plumbing, or replace light bulbs.
  - 4. Correct fault(s) caused by the user.
  - 5. Change the set-up of the Product.
  - 6. Unauthorized modifications of the Product.
  - 7. Noise or vibration that is considered normal, for example drain/fan sounds, regeneration noises or user warning beeps.
  - 8. Correcting damage caused by pests eg. rats, cockroaches etc.
- B** Defects caused by factors other than:
  - 1. Normal domestic use or
  - 2. Use in accordance with the Product's User Guide.
- C** Defects to the Product caused by accident, neglect, misuse, fire, flood or Act of God.
- D** The cost of repairs carried out by non-authorized repairers or the cost of correcting such unauthorized repairs.
- E** Travel Fees and associated charges incurred when the product is installed in a location with limited or restricted access. (i.e. airplane flights, ferry charges, isolated geographic areas).
- F** Normal recommended maintenance as set forth in the Product's User Guide.

If you have an installation problem contact your dealer or installer. You are responsible for providing adequate electrical, exhausting and other connection facilities.

We are not responsible for consequential or incidental damages (the cost of repairing or replacing other property damaged if the Product is defective or any of your expenses caused if the Product is defective). Some states do not allow the exclusion or limitation of incidental or consequential damages, so the above limitation or exclusion may not apply to you.

# Limited Warranty

## How to get Service

Please read your User Guide. If you then have any questions about operating the Product, need the name of your local Fisher & Paykel Authorized Service Agent, or believe the Product is defective and wish service under this Limited Warranty, please contact your dealer or call us at:

TOLL FREE **1 888 9 FNP USA (1 888 9 367 872)** Canada also  
or contact us through our web site: [www.usa.fisherpaykel.com](http://www.usa.fisherpaykel.com)

You may be required to provide reasonable proof of the date of purchase of the Product before the Product will be serviced under this Limited Warranty.

## Commercial Use

If you are using the Product in a commercial setting (any use other than a single family dwelling), we agree to repair or replace, without cost to you for parts only, any defective parts, the serial number of which appears on the Product. Our liability for these repairs expires ONE YEAR from the date of original purchase.

At our option we may replace the part or the Product, or we may provide you a full refund of the purchase price of the Product (not including installation or other charges). All service under this Limited Warranty shall be provided by Fisher & Paykel or its Authorized Service Agent during normal business hours.

## No Other Warranties

This Limited Warranty is the complete and exclusive agreement between you and Fisher & Paykel regarding any defect in the Product. None of our employees (or our Authorized Service Agents) are authorized to make any addition or modification to this Limited Warranty.

Warrantor: Fisher & Paykel Appliances, Inc.

If you need further help concerning this Limited Warranty, please call us at the above number, or write to:

**Fisher and Paykel Appliances, Inc**  
**5900 Skylab Road**  
**Huntington Beach**  
**CA 92647**

This Limited Warranty gives you specific legal rights, and you may also have other rights which vary from State to State.

**ADVERTENCIA : por su seguridad y para prevenir riesgos de incendio, explosión, daños a la propiedad, daños personales o muerte, siga al pie de la letra la información contenida en este instructivo.**

—No almacene o utilice gasolina u otros vapores y líquidos combustibles cerca de este o cualquier otro electrodoméstico.

—**QUÉ HACER SI HUELE A GAS**

- No intente encender ningún aparato electro-doméstico.
- No toque ningún interruptor eléctrico; no utilice ningún teléfono en su edificio.
- Desaloje a todos los ocupantes de la pieza, edificio o área.
- Llame inmediatamente a su proveedor de gas desde el teléfono de un vecino. Siga las instrucciones del proveedor de gas.
- Si no puede comunicarse con su proveedor de gas, llame a los bomberos.

—La instalación y el mantenimiento los deberá realizar un técnico calificado, el servicio técnico autorizado o su proveedor de gas.

El Gobernador de California debe publicar una lista de sustancias que el estado de California reconoce que provocan cáncer o daños reproductivos, y exige a las empresas que alerten a sus clientes acerca de la exposición potencial a sustancias de ese tipo.

Los electrodomésticos a gas contienen o producen sustancias que pueden ocasionar muerte o enfermedad grave, y que el Estado de California reconoce que provocan cáncer, defectos de nacimiento, u otros daños reproductivos. Para reducir el riesgo de las sustancias carburantes o de su combustión, asegúrese de que este electrodoméstico sea instalado, operado y mantenido de acuerdo con el instructivo emitido por el fabricante.

# Contenido

<b>Seguridad de la Secadora</b>	57
<b>Instrucciones de Seguridad Importantes</b>	58
Garantía	60
<b>Instrucciones de Instalación</b>	61
Responsabilidades del técnico instalador, especificaciones de colocación	62
Dimensiones	64
Instalación en coches-casa o campers	65
Extracción	66
Opciones de instalación para espacios reducidos	70
Conducto de extracción	71
Instalación	72
Instrucciones de conexión a tierra	74
Especificaciones eléctricas	75
Especificaciones para gas	81
Nivelación de la máquina. Lista final de comprobación de la instalación	84
<b>Características</b>	85
<b>Instrucciones de operación</b>	86
<b>Cómo Utilizar Su Secadora</b>	89
<b>Luces Indicadoras del Avance de Secado</b>	95
<b>Traba de la Tapa</b>	96
<b>Etiquetas de Cuidado de la Ropa</b>	97
<b>Secado de Prendas Especiales</b>	98
<b>Limpieza</b>	100
<b>Si su lavadora emite señales sonoras de ayuda</b>	101
<b>Resolución de Problemas</b>	102
<b>Garantía Limitada</b>	104



# Seguridad de la Secadora

Gracias por comprar una secadora Fisher & Paykel *Smartload™*.

Esperamos que disfrute al utilizar la secadora *Smartload™* tanto como nosotros disfrutamos diseñándola. Hemos creado esta secadora para tratar sus prendas con el mayor cuidado, secándolas suavemente para que luzcan mejor durante más tiempo. Sabemos que disfrutará de los beneficios de su tambor de carga fácil, rotación del tambor en sentido inverso y sistema de extracción de pelusa.

Por favor tómese tiempo para leer esta Guía del Usuario cuidadosamente. Esto le ayudará a operar y mantener su nueva secadora *Smartload™*.

Su seguridad y la seguridad de los demás son muy importantes. En su secadora y a en esta guía, incluimos mensajes e instrucciones de seguridad que es importante que los comprenda y siga.



## Símbolos

Se utilizarán símbolos en esta Guía para destacar cuando se requiera tener cuidado en un asunto en especial. Acátelos en todo momento para garantizar que usted y los suyos no sufran ningún daño al operar la secadora.

Es importante actuar con precaución y con sentido común al operar la secadora. Utilícela únicamente de acuerdo con lo establecido en esta Guía del Usuario.



Este constituye un símbolo de alerta de seguridad. Este símbolo lo alerta de los peligros que pueden matar o lastimar, tanto a usted como a los demás.

El símbolo de alerta y la palabra PELIGRO o ADVERTENCIA serán siempre el preámbulo de los mensajes de seguridad. Estas palabras significan:



**que puede morir o lastimarse seriamente si no acata las instrucciones de inmediato.**



**que puede morir o lastimarse seriamente si no acata las instrucciones.**

Todos los mensajes de seguridad identifican el peligro, le indicarán como reducir la posibilidad de daños y le indicarán también qué puede suceder si no sigue las instrucciones al pie de la letra.

# Instrucciones de Seguridad Importantes



## ADVERTENCIA



### **Peligro de Electrocutamiento**

**Siga las medidas de seguridad indicadas en la presente Guía del Usuario.**

**El no hacerlo le puede causar la muerte o provocar un electrocutamiento.**

### Medidas de Seguridad:

- Lea todas las instrucciones cuidadosamente antes de utilizar esta secadora.
- Utilice el electrodoméstico para los fines que fue diseñado, tal como se indica en la Guía del Usuario.
- Para minimizar la posibilidad de descarga eléctrica, desconecte el electrodoméstico del tomacorrientes o interrumpa el fluido eléctrico a partir del panel de distribución de su casa, (quitando el fusible o bajando el interruptor del cortacircuitos), antes de darle servicio de mantenimiento o limpieza.
- La instalación y el servicio los deberá llevar a cabo un contratista, plomero o técnico de gas calificado, autorizado por el Estado, Provincia o Región en donde vaya a instalarse el electrodoméstico.
- Esta lavadora deberá instalarse y colocarse adecuadamente, de acuerdo con las Instrucciones de Instalación, antes de utilizarla.
- Esta secadora debe estar conectada a tierra adecuadamente para cumplir con todas las normas y reglamentos vigentes. Siga los pormenores que se incluyen en el Instructivo de Instalación.
- No instale o coloque la secadora donde quede expuesta al agua o a los elementos.
- Conecte a un circuito de suministro eléctrico protegido, evaluado y dimensionado adecuadamente para evitar una sobrecarga eléctrica.
- No repare o reemplace ninguna pieza del electrodoméstico o intente repararlo, al menos que se recomiende específicamente en la edición del Instructivo de Reparaciones del Usuario y que usted comprenda y tenga los conocimientos técnicos necesarios para llevar a cabo el trabajo.
- Cuando desconecte el electrodoméstico, jale el enchufe en lugar del cable o el empalme del mismo, para evitar que el cable, el empalme o el mismo enchufe se dañen.
- Asegúrese de que el cable se ubique de tal manera que no pueda pisarse, que no sea un obstáculo con el cual pueda tropezarse, que el mismo pueda tensarse o en su defecto dañarse.
- No intente forzar los controles o el bloqueo de la puerta.
- Nota: el presionar el botón de **POWER** [encendido], NO garantiza que el electrodoméstico esté desconectado del fluido eléctrico, aún cuando las luces estén apagadas.
- No opere el electrodoméstico si está averiado, si no funciona bien, si está parcialmente desensamblado o si tiene partes rotas o faltantes, incluyendo un cordón o enchufe dañados.
- Esta secadora debe conectarse directamente a un tomacorriente eléctrico aprobado y fijo. No utilice una extensión para enchufarla. No utilice una extensión para enchufarla.

## **ADVERTENCIA**



### **Peligro de Incendio**

Seque sólo telas que hayan sido lavadas con agua.

No utilice calor para secar artículos que contengan espuma de caucho o algún material de textura de hule similar. Seque únicamente en el ciclo AIR DRY [secado por aire].

Cualquier secadora de ropa produce pelusa combustible y deberá evacuarse hacia el exterior. Tenga cuidado de que la pelusa no se acumule en torno a la abertura de extracción, así como en el área circundante.

**El no seguir estas indicaciones puede causar la muerte o provocar un incendio.**

Para reducir el Riesgo de Incendio en una Secadora de Tambor, deberá tener en cuenta lo siguiente:

- No coloque prendas dentro de la secadora que hayan sido lavadas, remojadas o tratadas con líquidos o sólidos inflamables. Estos constituyen un peligro de incendio o explosión. Las sustancias altamente inflamables que se utilizan normalmente dentro del entorno doméstico incluyen: acetona, alcohol desnaturalizado, gasolina, queroseno, algunas marcas de productos quita-manchas y solventes de lavado en seco, trementina, ceras, removedores de cera, aceite vegetal, aceite de pescado, aceite para masajes y aceite de cocina.
- No deje prendas que hayan tenido contacto con aceite apiladas o amontonadas. Esto puede provocar que el calor escape y que por consiguiente se produzca un incendio. Cualquier prenda que haya tenido contacto con aceites puede encenderse en forma espontánea, especialmente si se le expone a fuentes de calor tales como una secadora de tambor. Las prendas se calientan provocando una reacción oxidante dentro del aceite. Esta oxidación crea calor. Si el calor no puede escapar, las prendas pueden calentarse lo suficientemente como para incendiarse.
- No utilice calor para secar prendas o artículos que contengan caucho, espuma de caucho, plástico o materiales similares (tales como sostenes con almohadillas, tapetes de baño, tapetes, baberos, pantalones para bebé, bolsas de plástico, almohadas, etc.), ya que este tipo de materiales pueden derretirse o incendiarse. Algunos materiales de caucho o hule al calentarse pueden, bajo ciertas circunstancias, incendiarse por combustión espontánea. Seque únicamente en el ciclo **AIR DRY** [secado por aire].
- Al menos que el fabricante lo recomiende específicamente, no utilice suavizantes de tela o productos similares dentro de una secadora de tambor.
- No almacene o utilice gasolina o cualquier otro gas o líquido inflamable cerca de la secadora o de cualquier otro electrodoméstico.
- Mantenga el área circundante y debajo de la secadora libre de la acumulación de materiales combustibles tales como pelusa, papel, trapos, químicos, etc.
- No almacene ningún artículo que pueda quemarse o derretirse (como papel, plásticos o contenedores de plástico, etc.) cerca de la secadora.
- Vacíe la canastilla de pelusa antes de que la pelusa llegue a la parte superior de la sección transparente (generalmente una vez a la semana).

# Instrucciones de Seguridad Importantes y Garantía

- La secadora debe contar con extracción hacia el exterior. Siga cuidadosamente la información sobre ventilación en el Instructivo de Instalación.
- Mantenga el suelo alrededor de su secadora limpio y seco para evitar la posibilidad de resbalarse.
- Si su secadora está en funcionamiento y desea descargar o añadir ropa, presione **START/PAUSE** [inicio/pausa] y espere hasta que la máquina haya destrabado la tapa. No la fuerce para abrirla.
- No meta la mano en el electrodoméstico si el tambor está en movimiento.
- Supervise de cerca a los niños si éstos utilizan la secadora o si se encuentran cerca de ella. No permita que los niños jueguen dentro de la secadora, cerca de ella o de cualquier otro electrodoméstico.
- Nunca trepe encima o adentro de la secadora o se pare encima de la parte superior de la secadora, su tapa o su tambor.
- No introduzca en la secadora prendas de ropa interior que contengan refuerzos de metal. Si los refuerzos de metal se separan durante el secado pueden ocasionar daños a la secadora.
- El técnico de servicio calificado deberá limpiar periódicamente el interior del electrodoméstico, así como el conducto de extracción.
- Antes de retirar del servicio o descartar el electrodoméstico, saque la tapa y la puerta del tambor que da al compartimiento de secado.

## CONSERVE ESTE INSTRUCTIVO

## Garantía

Su secadora ha sido manufacturada con los más altos estándares de calidad. Muchos años de desarrollo y de pruebas rigurosas le garantizan la adquisición de un producto de primera calidad. En el caso poco probable de que ocurra algún problema, consulte la sección de Garantía en la parte posterior de esta Guía. (Véase página 104).

Si tuviera algún problema con su secadora, remítase a la sección de resolución de problemas. Si el problema o desperfecto no aparecieran en la lista, sea tan amable de ponerse en contacto en todo momento con su agente autorizado Fisher & Paykel o con nuestro Centro de Atención a Clientes (llame sin costo al 1 888 9 FNP USA. [1 888 9 367 872]), en vez de intentar reparar la falla usted mismo.

# Instrucciones de Instalación

**Lea las Instrucciones de seguridad importantes en las páginas 58 – 60, antes de empezar a instalar la secadora.**

Verifique que cuenta con todas las herramientas y piezas necesarias para instalar este electrodoméstico apropiadamente.

## Herramientas necesarias

- Llave para tuercas o llave tubular de ¼ de pulgada
- Desarmador Phillips
- Desarmador de punta plana
- Llave inglesa ajustable de 8 o 10 pulgadas (20 cm o 25 cm) para conexiones de gas.
- Compuesto para junta de tuberías (cinta o sellador para tuberías) apto para conexiones de tuberías de gas resistente para Gas Propano, LP, Butano o Gas Natural (para modelos a gas exclusivamente).
- Nivel
- Pistola de sellado y compuesto (para instalar el nuevo conducto de extracción).
- Guantes.
- Gafas de seguridad.
- Cuchillo.
- Cinta adhesiva industrial.

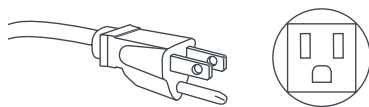

## Piezas suministradas

- 2 insertos para las patas delanteras.
- Se incluye un cordón de suministro eléctrico, ya conectado a la secadora a gas (modelos a gas solamente).

Verifique que todas las piezas estén incluidas.

## Accesorios

- Juego de instalación para coches-casa o campers, pieza No. 395488
- Juego de conversión de Gas Natural a LP, pieza No. 395489 (modelos a gas solamente)
- Juego de conversión de Gas LP a Gas Natural, pieza No. 395490 (modelos a gas solamente)
- Juego de resistencias de 208 V, pieza 395500 (para modelos electrónicos solamente)

## Piezas necesarias

Antes de comprar cualquier pieza, verifique las normas locales y lea las especificaciones eléctricas, de gas y de ventilación.

Si necesita comprar un juego de cordón o cable eléctrico, deberán cubrir los requisitos establecidos en la página 76.

# Para el Técnico Calificado Instalador



La instalación correcta de la secadora será responsabilidad suya.

Asegúrese de leer las siguientes instrucciones detalladamente antes de comenzar a instalar la secadora. Estas instrucciones deben quedar en manos del dueño de la casa para referencia en el futuro.

## Su responsabilidad es:

- Respetar todas las normas y reglamentos en vigor.
- Verificar los requisitos de los reglamentos. Algunas normas limitan o no permiten la instalación de secadoras de ropa en cocheras, armarios, coches-casa o dormitorios. Póngase en contacto con su inspector de obra local.
- Respete estas instrucciones de instalación.
- Respete los requerimientos de espacio cuando un electrodoméstico se instale junto a otro. (Véase página 63).
- Asegúrese de contar con todo lo necesario para una instalación correcta.
- Instale la secadora correctamente.
- Póngase en contacto con un técnico calificado para asegurar que la instalación eléctrica y de gas cumplan con todas las normas y reglamentos, tanto a nivel nacional como local. (Véase página 58).

## Requisitos de colocación

 <b>ADVERTENCIA</b>	
	<p style="text-align: center;"><b>Peligro de Explosión</b></p> <p><b>La zona donde se ubica la secadora debe mantenerse vacía y libre de materiales combustibles, gasolina y otros vapores y líquidos inflamables.</b></p> <p><b>Coloque la secadora por lo menos 18 pulgadas (46 cm) sobre el piso si la instala en una cochera.</b></p> <p><b>El no hacerlo puede causarle la muerte, provocar una explosión, incendio o quemaduras.</b></p>

La secadora deberá instalarse o colocarse en una zona que no esté expuesta al agua o a los elementos.

Es sumamente importante instalar la secadora en un lugar bien ventilado. Esta secadora debe extraer el aire hacia el exterior. No instale la secadora en ningún lugar o armario que no permita la libre circulación de aire.

Antes de instalar la secadora, asegúrese de que haya una altura suficiente para abrir totalmente la tapa. Asigne espacio suficiente detrás de la secadora para la extracción. La toma de aire se encuentra en la parte posterior de la secadora. Asegúrese de que exista suficiente espacio a cada lado de la secadora para la circulación de aire.

# Requisitos de colocación

La zona donde se ubica la secadora debe mantenerse vacía y libre de materiales combustibles, gasolina y otros vapores y líquidos inflamables. Una secadora produce pelusa combustible, por lo cual hay que limpiar periódicamente la zona alrededor de la secadora para mantenerla libre de pelusa.

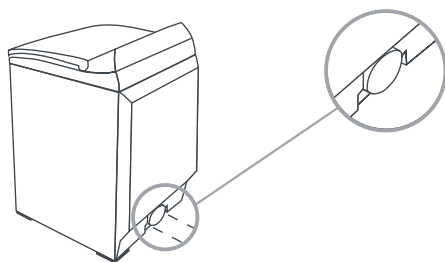

Esta secadora sólo puede ventilarse desde la parte posterior y debe descargar hacia el exterior.

## Instalación en un armario o gabinete



### ADVERTENCIA

**Al instalar una secadora en un armario o gabinete debe contar con un conducto de extracción hacia el exterior. No deberá instalar en el mismo armario o gabinete ningún otro electrodoméstico que queme combustible.**

La zona de abertura superior en la puerta debe contar con un mínimo de 48 pulgadas cuadradas (310 cm<sup>2</sup>) y la zona de apertura inferior con un mínimo de 24 pulgadas cuadradas (155 cm<sup>2</sup>). Estas aberturas no deberán obstruirse jamás (una puerta de rejillas con flujo de aire mínimo es aceptable). Es necesario contar con separaciones de instalación mínimas pero es recomendable incrementar el espacio de separación.

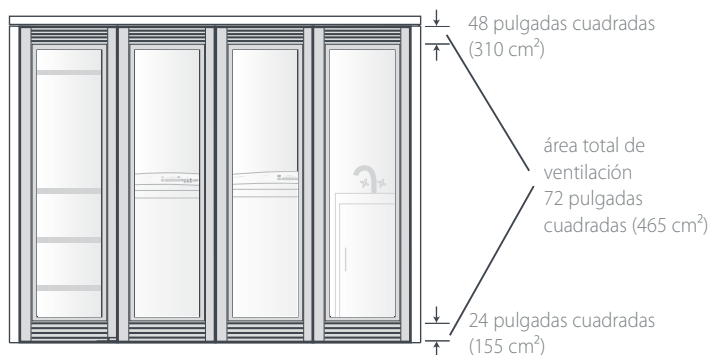
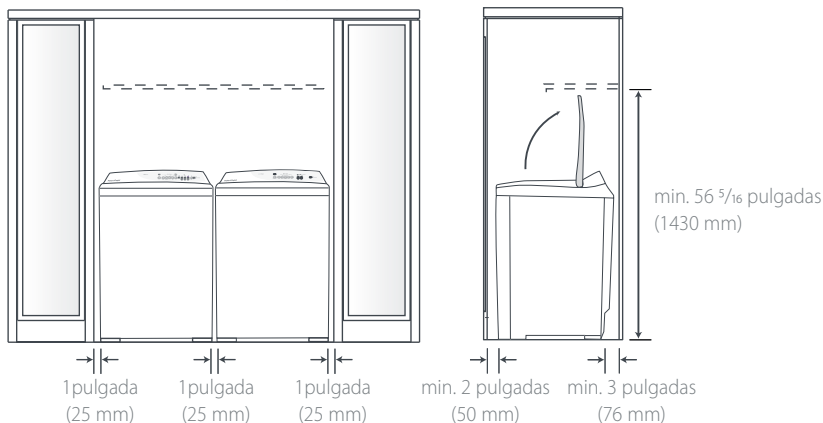

# Dimensiones

## Espacio libre de la Tapa

Verifique que exista un espacio adecuado para que la tapa abra totalmente.

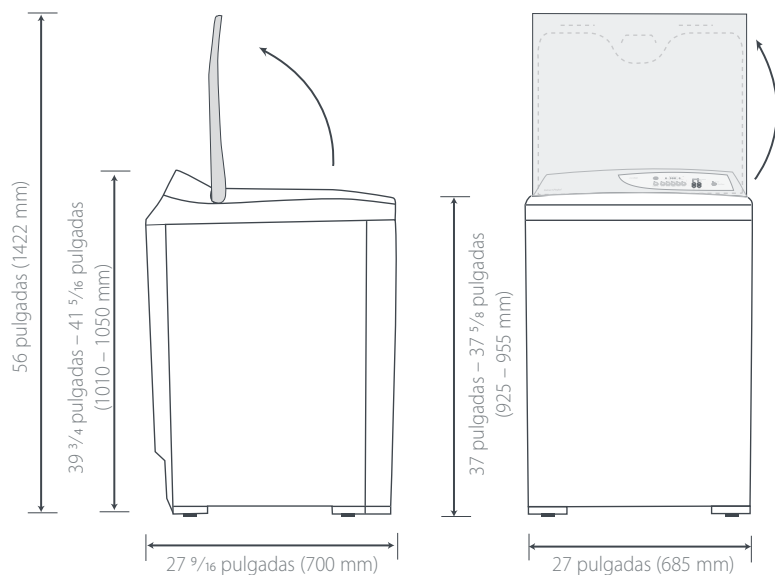

## Ubicación del orificio de extracción

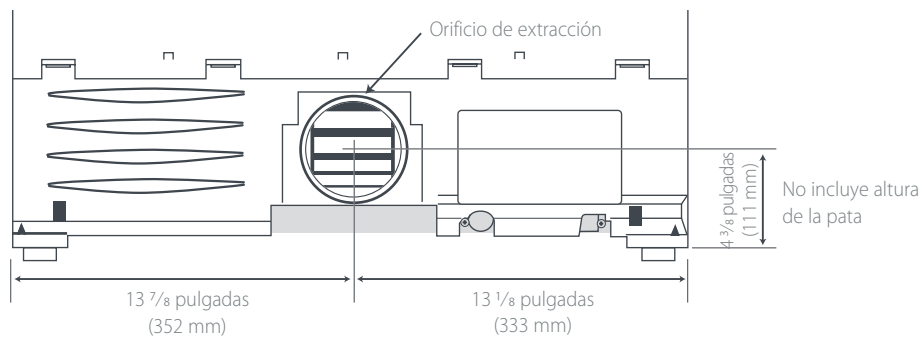



# Dimensiones

## Instalación en coches-casa o campers

La instalación de la secadora en un coche-casa debe cumplir con el Título 24 CFR, Parte 3280 del Estándar de Seguridad y Construcción de Casas Prefabricadas (Manufactured Home Construction and Safety Standard) {antes denominado Estándar Federal para la Construcción y Seguridad de Coches-casa (Federal Standard for Mobile Home Construction and Safety), título 24 HUD (parte 280), 1975} para los Estados Unidos, o Estándar CAN/CSA – Z240MH para Canadá.

Al instalar una secadora en un coche-casa, hay que tomar medidas para sujetar la secadora al piso.

Un juego de instalación para coches-casa se encuentra disponible con instrucciones (véase Accesorios, página 61). Colóquela en una zona que tenga suficiente entrada de aire fresco (se necesita una apertura mínima de 72 pulgadas cuadradas sin obstrucciones).

La instalación en coches-casa deberá contar con una extracción hacia el exterior y el conducto de extracción deberá sujetarse en forma segura a una porción de la estructura del vehículo, utilizando materiales que no sean combustibles.

El conducto de extracción no deberá terminar debajo del coche-casa. Para mayor información vea la sección acerca de la extracción.

La secadora debe descargar hacia el exterior.

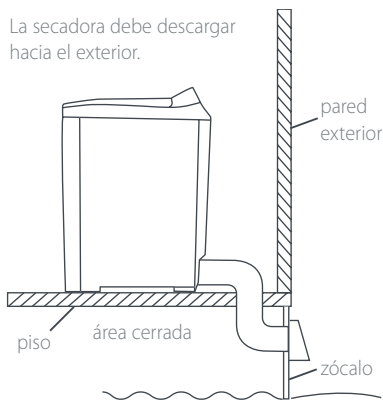

El respiradero de extracción debe estar asegurado con firmeza a una porción no combustible de la estructura del coche-casa y no debe terminar debajo del mismo.

## **ADVERTENCIA**



### **Peligro de Incendio**

**La secadora debe contar con extracción hacia el exterior.**

**Utilice ductos de extracción rígidos o de metal de pared ancha flexibles.**

**No utilice un ducto de extracción de plástico.**

**No utilice un ducto de extracción revestido de aluminio.**

**El no seguir estas indicaciones puede causar la muerte o provocar un incendio.**

La secadora debe contar con extracción hacia el exterior. Esto evitará la acumulación de pelusa y humedad dentro de la habitación en donde esté ubicada y reducirá el riesgo de incendio.

Este electrodoméstico deberá contar con extracción al exterior.

Los conductos de extracción los puede adquirir en su tienda de electrodomésticos o en una ferretería local.

Los conductos flexibles de plástico o revestidos de aluminio pueden plegarse, combarse, perforarse, reducir la circulación de aire, alargar el tiempo de secado y por consiguiente, afectar la operación de la secadora.

Deberá utilizarse un conducto de metal flexible o galvanizado rígido de un mínimo de 4 pulgadas (100 mm) de espesor. Utilizar conductos de más de 4 pulgadas (100 mm) de diámetro puede ocasionar una mayor acumulación de pelusa.

Utilizar conductos de metal rígidos sin codos minimizará la acumulación de pelusa. Pueden utilizarse conductos de metal flexible ancho pero hay que tener cuidado de evitar curvas pronunciadas que puedan doblar el conducto y ocasionar taponaduras. No utilice conductos de plástico o metal flexible delgado.

Use cinta adhesiva industrial para unir las juntas. No use tornillos porque acumulan pelusa.

Mantenga los conductos lo más corto y derecho posible. No exceda las longitudes máximas de los conductos de extracción que se señalan más adelante en estas instrucciones de instalación.

No descargue la secadora dentro de una chimenea o respiradero de gas, una pared, el techo o cualquier espacio oculto en un edificio. No descargue la secadora debajo de la casa o coche-casa, un porche, dentro de un quicio de ventana o en alguna otra área en donde pueda acumularse la pelusa.

El conducto de extracción debe terminar en una campana de extracción con un amortiguador de corriente invertida de aire hacia fuera para evitar contracorrientes de aire y el ingreso de cualquier tipo de fauna nociva. Nunca utilice campanas de extracción con un amortiguador de corriente magnético. La campana debe tener por lo menos 12 pulgadas (305 mm) de separación entre la parte inferior de la campana y el piso o cualquier otra obstrucción. La apertura de la campana debe apuntar hacia abajo. Nunca instale una pantalla por delante del orificio de extracción.

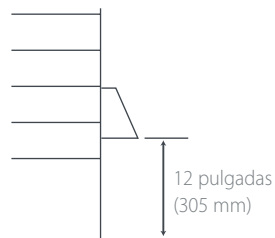

# Extracción

Para reducir la condensación, aisle todos los conductos que pasen por áreas que no emitan calor. Coloque el conducto con una inclinación suave hacia la campana, para drenar la posible condensación y reducir la acumulación de pelusa. Evite pandeos o bucles en el conducto, ya que éstos pueden acumular o almacenar agua y pelusa.

Antes de poner en marcha un sistema de conductos de extracción para secadoras, asegúrese de que:

- No se haya utilizado ningún conducto de plástico u otro tipo de conducto potencialmente combustible o conducto de revestimiento de aluminio flexible.
- El conducto no esté perforado, retorcido o aplastado.
- El conducto no exceda el largo máximo recomendado para la nueva secadora.
- La persiana de la campana de extracción se abre y cierra libremente y con suficiente movimiento.
- La presión estática en el conducto de extracción no exceda 1 pulgada (250 Pa), o sea menor a 0 pulgadas de columna de agua (es decir, presión negativa), al medirla con un manómetro en las primeras 6 pulgadas del conducto, con la secadora operando en Air Dry [secado por aire] (sin calor).
- El sistema de conductos de extracción cumpla con todas las normas locales importantes, tanto estatales como federales.

Los conductos deberán verificarse y limpiarse por lo menos una vez al año para extraer toda la pelusa acumulada. Verifique frecuentemente que la persiana en la campana de extracción se mueva lo suficiente y se abra y cierre libremente.

## Instalación en coches-casa o campers

Ponemos a su disposición un juego de instalación para coches-casa. (Véase Accesorios, página 61 así como las notas en la página 65).

## Determine la longitud del conducto de ventilación

Esta secadora sólo puede ventilarse desde la parte posterior y debe descargar hacia el exterior.

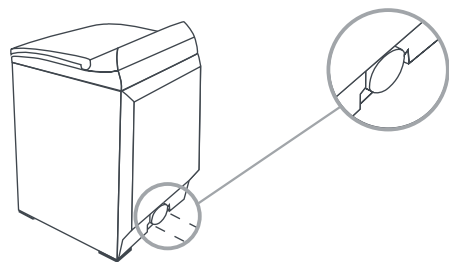

Más abajo encontrará distintos tipos de instalación para conductos de ventilación.

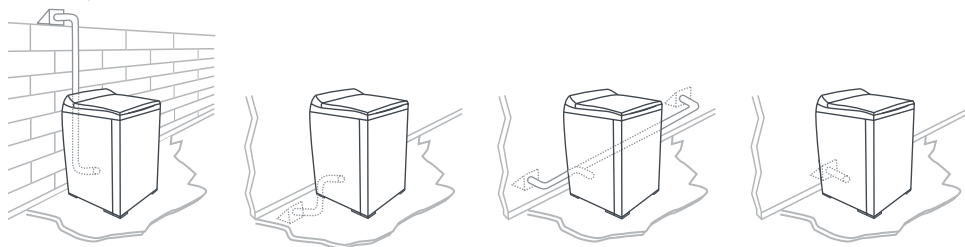

# Extracción

Elija una ruta que sea el camino más derecho y directo hacia el exterior. Planee la instalación de manera que utilice la menor cantidad de codos y vueltas.

Al utilizar codos (conductos rígidos) o al realizar vueltas (conducto de metal flexible de pared ancha), deje la mayor cantidad de espacio posible. Con conductos de metal flexible y pared gruesa, pliegue el conducto gradualmente para obtener las curvas necesarias y así evitar retorcimientos y vueltas de 90°.



## Longitud máxima del conducto de extracción

La longitud máxima del sistema de conductos de extracción depende de:

- El tipo de conductos (rígidos o de metal flexible de pared gruesa).
- La cantidad de codos y curvas utilizados.

**1** Vea el gráfico de longitudes del conducto de extracción que hace juego con su tipo de campana, para encontrar la longitud máxima del conducto a utilizar. No utilice tramos de conductos mayores a aquellos especificados en los gráficos de longitudes de conductos de extracción. (Véase página siguiente).

Sistemas de conductos de extracción más largos de lo especificado:

- Acumularán pelusa creando un potencial peligro de incendio.
- Acortarán la vida de la secadora.
- Reducirán el desempeño, dando por resultado tiempos de secado más largos y un incremento en el consumo de energía.

**2** Determine la cantidad de codos o curvas que necesitará.

**3** En la columna en donde se enlista el tipo de conducto de metal que vaya a utilizar (rígido o metal flexible de pared gruesa), encuentre la longitud máxima del conducto de metal en la misma línea que la cantidad de codos o curvas a utilizar. (Véase página siguiente).

# Longitud máxima del conducto de extracción

De preferencia utilice campanas de 4 pulgadas

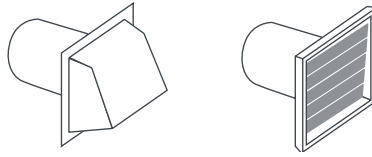

## Si utiliza una campana de 4 pulgadas (10 cm)

Cantidad de codos o curvas de 90°	Longitud máxima del conducto de metal de 4 pulgadas de diámetro			
	Rígidos		Metal flexible de pared gruesa (totalmente extendido)	
0	64 pies	19.5m	36 pies	10.9m
1	54 pies	16.5m	31pies	9.4m
2	44 pies	13.4m	27 pies	8.2m
3	35 pies	10.6m	25 pies	7.6m
4	27 pies	8.2m	23 pies	7.0m

## Campana aceptable de 2 ½ pulgadas

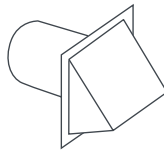

## Si utiliza una campana de 2½ pulgadas (6 cm)

Cantidad de codos o curvas de 90°.	Longitud máxima del conducto de metal de 4 pulgadas de diámetro			
	Rígidos		Metal flexible de pared gruesa (totalmente extendido)	
0	58 pies	17.6 m	28 pies	8.5 m
1	48 pies	14.6 m	23 pies	7.0 m
2	38 pies	11.5 m	19 pies	5.7 m
3	29 pies	8.8 m	17 pies	5.1 m
4	21pies	6.4 m	15 pies	4.5 m

Para aquellos sistemas de extracción que no se encuentren enlistados en los gráficos de longitud de los conductos de extracción (como por ejemplo, conexiones múltiples, tubos de aire y ventiladores eléctricos), llame gratis a nuestro centro de atención a clientes: 1 888 9 FNP USA (1 888 9 367 872).

# Opciones de instalación para espacios reducidos

Los sistemas de ventilación vienen en muchas variedades. Seleccione el mejor tipo para su instalación.

A continuación se muestra una instalación en donde el espacio libre es reducido.

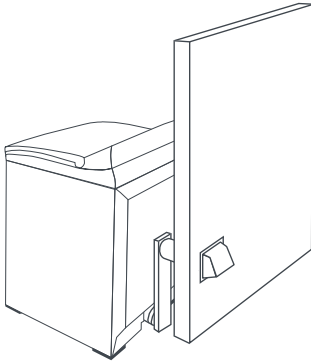

Las secciones están separadas, las uniones pueden mirar hacia el mismo lado o hacia el lado opuesto.

anillo giratorio  
Abrazadera de banda extra larga para la conexión de la secadora

conexión del anillo giratorio a la pared

secciones telescópicas

bordes biselados permiten la instalación en esquinas

La longitud máxima utilizando un conducto rectangular de 2 x 6 pulgadas (5 cm x 15 cm) con dos codos y una campana de extracción de 2 ½ pulgadas (6,3 cm), es de 8 pies (2,4 m).

Remítase al instructivo del fabricante del juego de sistema de ventilación.

# Conducto de extracción

## ⚠ ADVERTENCIA



### Peligro de Incendio

Utilice conductos de extracción de metal pesado.

No utilice un ducto de extracción de plástico.

No utilice un ducto de extracción revestido de aluminio.

El no seguir al pie de la letra este instructivo puede causar muerte o incendio.

- 1 Lea la sección acerca de extracción (páginas 66 – 70) antes de instalar el sistema de extracción, para determinar la longitud máxima permitida del conducto de extracción.

No utilice tornillos de chapa de metal al ensamblar los conductos. Utilice siempre cinta adhesiva industrial adecuada.

Nunca utilice material de extracción flexible de plástico o de metal delgado.

- 2 El orificio de extracción se encuentra ubicado cerca del centro de la parte trasera de la secadora. Asegúrese de conectar el conducto de extracción a la secadora solamente con cinta adhesiva industrial. Esto evitará que la pelusa y el polvo escapen de la secadora y del sistema de extracción.

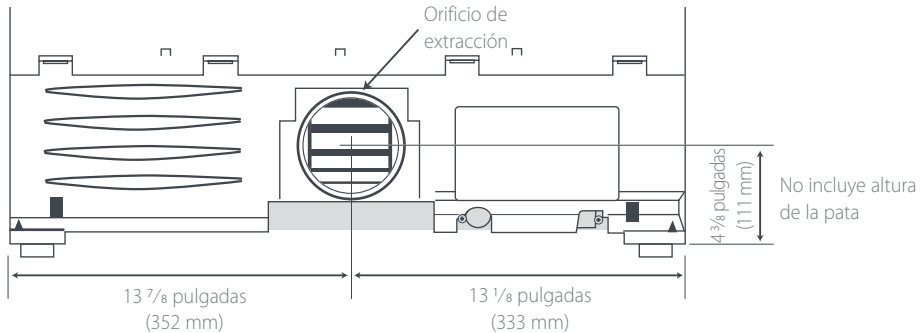

- 3 La ruta del respiradero de extracción puede ir desde la parte posterior de la secadora hacia arriba, hacia abajo, izquierda, derecha o directamente hacia el exterior. Remítase al diagrama.

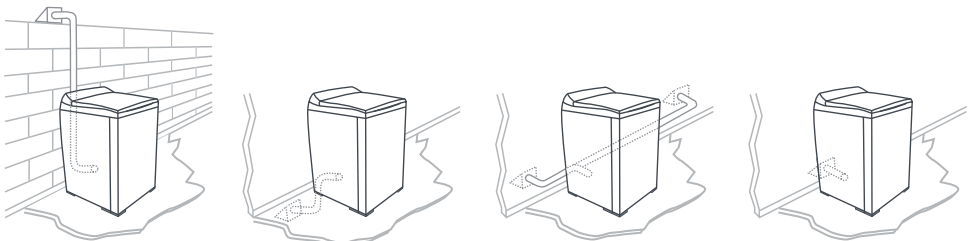

# Instalación

Encontrará las piezas y el material de lectura empacados dentro del tambor de la secadora.

## **ADVERTENCIA**

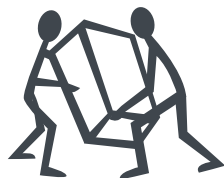

### **Peligro por Exceso de Peso**

**Se necesitan dos o más personas para mover e instalar la secadora.**

**El no hacerlo así puede ocasionarle daños en la espalda o de otro tipo.**

Quite el embalaje de la máquina exclusivamente enfrente del cliente.

Lo anterior garantizará que el electrodoméstico llegue en condiciones óptimas y originales de fábrica y reducirá el riesgo de daños al transportarlo a su destino final.

## Desempacar

Asegúrese de que la secadora se encuentre en un lugar adecuado para su instalación.

Si la instala junto a otro electrodoméstico, considere instalar, por ejemplo, la secadora antes de la lavadora, ya que le permitirá un mejor acceso a las conexiones eléctricas y a la extracción.

## Retire el empaque

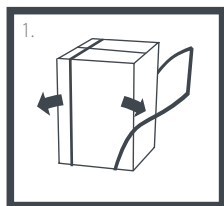

1. Retire las cinchas

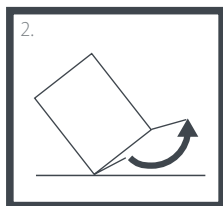

2. Desdoble las solapas inferiores de la caja.

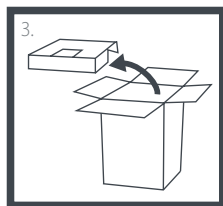

3. Desdoble las solapas superiores de la caja y retire el empaque superior.

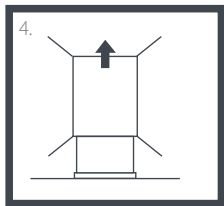

4. Retire la caja de cartón levantándola del producto (no corte la caja).

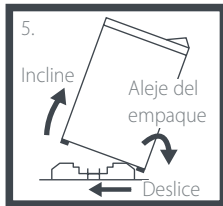

5. Retire el empaque de la base, inclinando el aparato hacia atrás deslizándolo de la base al suelo

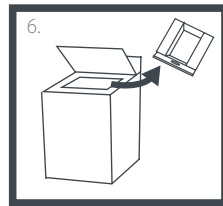

6. Retire el empaque del tambor y la cinta de la canastilla recolectora de pelusa en el tambor.



# Instalación

## Cómo colocar las patas delanteras

### Nota:

La secadora se entrega generalmente con las patas colocadas y la protuberancia de las mismas a la altura correcta.

- 1 Incline la secadora hacia atrás utilizando un carrito manual y teniendo en cuenta que el carrito y la secadora estén bien asegurados.
- 2 Coloque un accesorio de inserción de goma en cada pata de plástico como se muestra.

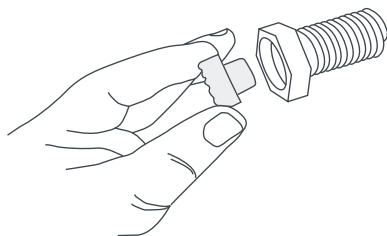
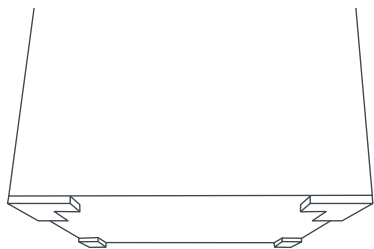

- 3 Atornille las patas dentro de los sujetadores de patas en los costados izquierdo y derecho.

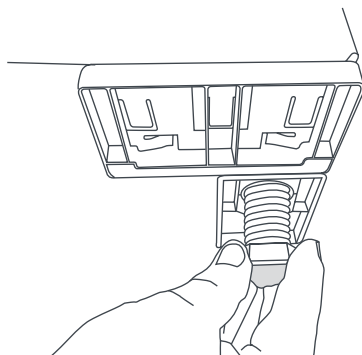
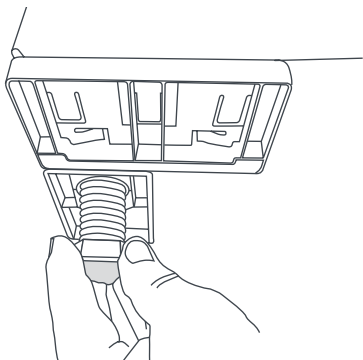

- 4 Atornille ambas patas hacia adentro para que sobresalgan ½ pulgada (12 mm) por debajo de la pared en los sujetadores de patas.

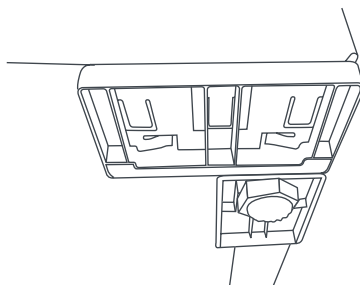
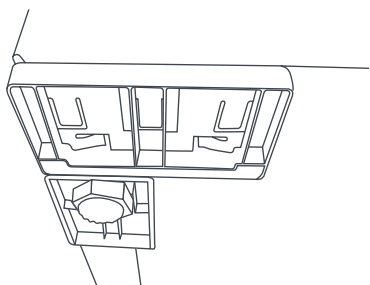

# Instrucciones de Conexión a Tierra para Secadoras a Gas y Eléctricas

## **ADVERTENCIA**



### **Peligro de Electrocutamiento**

Asegúrese de que el electrodoméstico esté conectado a un tomacorrientes aterrizado a tierra.

No utilice un adaptador.

No utilice una extensión.

Si no sigue al pie de la letra estas instrucciones puede provocar la muerte, incendio, o electrocutamiento.

## **ADVERTENCIA**



### **Peligro de Electrocutamiento**

Verifique con un electricista calificado o con el servicio técnico si tiene dudas al respecto o para cerciorarse que el electrodoméstico esté bien aterrizado a tierra.

No modifique el enchufe si no encaja en el tomacorrientes.

Pida que le instalen el tomacorrientes adecuado y que lo haga un electricista calificado.

Si no sigue al pie de la letra estas instrucciones puede provocar la muerte, incendio, o electrocutamiento.

## **Conexión a Tierra para un Electrodoméstico conectado vía un Cordón**

Este electrodoméstico debe estar conectado a tierra. En el caso de mal funcionamiento o avería, la conexión a tierra reducirá el riesgo de electrocutamiento al ofrecer una vía de menos resistencia para la corriente eléctrica. Cuando este electrodoméstico se encuentre equipado con un cordón que cuente con conductor de toma a tierra del equipo y un enchufe de toma a tierra, el enchufe deberá conectarse a un tomacorrientes apropiado que haya sido instalado y conectado a tierra correctamente, de acuerdo con todas las normas y reglamentos locales vigentes, o en su defecto, con el Código Nacional Eléctrico (National Electrical Code) ANSI/NFPA 70, o el Código Eléctrico Canadiense (Canadian Electrical Code), CSA C22.1.



## **ADVERTENCIA**

**La conexión incorrecta del conductor de toma a tierra del equipo puede dar por resultado riesgo de electrocutamiento. Verifique con un electricista calificado o con el servicio técnico si tiene dudas al respecto o para cerciorarse que el electrodoméstico esté bien aterrizado a tierra.**

Remítase a las páginas 75 a 80 para mayor información acerca del cableado de secadoras eléctricas, incluyendo los requisitos de conexión a tierra para un electrodoméstico de cableado directo.

# Especificaciones eléctricas, para modelos eléctricos únicamente

## **ADVERTENCIA**



### **Peligro de Electrocutamiento**

Utilice un cable eléctrico nuevo aprobado UL de 30 amperes o un cable directo.

Utilice un protector UL aprobado.

Desconecte la electricidad antes de realizar las conexiones eléctricas.

Conecte el cable neutro (blanco o cable central) a la terminal central.

En todas las instalaciones de cuatro alambres, quite la conexión a tierra y conecte el alambre a tierra al tornillo verde de conexión a tierra.

Conecte los 2 cables de suministro restantes a las 2 terminales restantes.

Ajuste con firmeza todas las conexiones eléctricas.

El no seguir estas indicaciones puede causarle la muerte, provocar un incendio o electrocutamiento.

### **Nota:**

El diagrama de instalación eléctrica está ubicado en la consola de control.

La secadora debe conectarse a un circuito de ramal individual, no utilice una extensión.

El suministro del circuito derivado deberá ser de corriente alterna aprobada de 60 HZ de 220/240V o 208V. Las especificaciones eléctricas puede encontrarlas en la etiqueta de información localizada en el salpicadero. Se necesita de un fusible de 30 amperes o un cortacorrientes en cada una de las líneas. Si utiliza un cable de alimentación, el cable debe conectarse a un tomacorrientes de 30 amperes.

El cable de alimentación NO se suministra con los modelos eléctricos de secadoras para los Estados Unidos.

Esta secadora se suministra con el gabinete conectado a tierra a través del neutro en el bloque de conexión. Si la secadora se instala (1) en una instalación nueva de circuito ramal, (2) en un coche-casa o camper, (3) en un vehículo de uso recreativo, (4) en una zona donde las normas locales no permitan la conexión a tierra a través del neutro, el enlace a tierra del electrodoméstico debe quitarse y reemplazarse por un cable o cordón de alimentación de 4 alambres, o un cable de conexión a tierra separado.

No vuelva a utilizar un cable o cordón de alimentación de una secadora vieja. El cableado de alimentación eléctrica deberá mantenerse en el gabinete de la secadora con un protector UL adecuado.

### **Especificaciones para 208V**

Si su suministro eléctrico es de 208 V, 60 Hz, un electricista calificado o un técnico deberá colocar un nuevo juego de resistencias (véase Accesorios en página 61 para obtener información sobre el número de pieza del juego).

# Requisitos para Cordones eléctricos en los EE.UU. para modelos eléctricos exclusivamente

- Sólo se utilizará un juego de cable de alimentación que figure en la lista de UL, que sea de una longitud adecuada para la instalación y que sea por lo menos de 120/240 V, de 30 amperes y marcado como para uso con secadoras de ropa.
- Este deberá contar con terminales en forma de anillos para conectarlo a la secadora.
- El protector clasificado UL incluido, deberá ser el adecuado para un orificio de 1 1/8 pulgadas (28,5 mm).

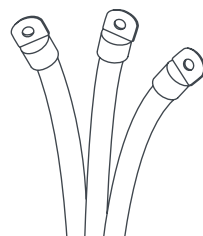

Si sus tomacorrientes son así

Elija este cordón de alimentación de corriente.



3 alambres

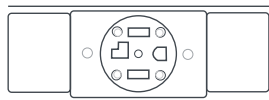
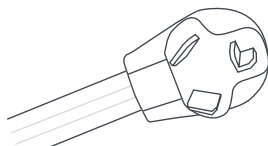

4 alambres

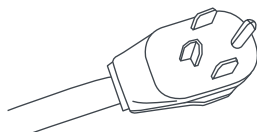

## Conexión por medio de un Cable directo

El cable de alimentación debe hacer juego con el suministro eléctrico (4 alambres o 3 alambres) y debe ser:

- Cable flexible protegido o cable no metálico que no esté revestido de cobre (con cable a tierra). Todos los cables conductores de electricidad deben estar aislados.
- Cable sólido de cobre de calibre 10 AWG (no utilizar cable de aluminio).
- Longitud adecuada para la instalación.
- Utilice un protector UL aprobado.

## Conexión a tierra para un electrodoméstico conectado directamente

Este electrodoméstico deberá conectarse a un sistema permanente de cableado de metal a tierra o un conductor de conexión a tierra deberá ir junto a los conductores de circuito y conectado a la terminal de tierra del equipo dentro del electrodoméstico.

# Conexiones Eléctricas (Modelos Eléctricos únicamente)

Lea primero las especificaciones eléctricas y las instrucciones de conexión a tierra en las páginas 74 – 75.

Los modelos eléctricos de la secadora se fabrican para un sistema de conexión de 3 alambres. El marco de la secadora se conecta a tierra por medio de un enlace al conductor neutral en el bloque de conexión de la secadora. Si las normas locales no permiten la conexión a tierra a través del neutro, el enlace a tierra del bloque de conexión debe retirarse y se deberá utilizar un cable a tierra por separado. El enlace a tierra en la secadora debe retirarse para todas las instalaciones de 4 alambres, incluyendo construcción nueva, remodelación o coches-casa.

Estas instrucciones de conexión eléctrica le dirán cómo instalar la secadora en las siguientes circunstancias:

- Conexión de 3 alambres cuando las normas locales **permiten** la conexión a tierra a través del neutro.
- Conexión de 3 alambres más conector a tierra por separado cuando las normas locales **no permiten** la conexión a tierra a través del neutro.
- Conexión de 4 alambres

Cada una de las conexiones enlistadas arriba puede realizarse con un cable de alimentación aprobado o por medio de un cableado directo. Cada instrucción de conexión identifica el Cable de Alimentación apropiado y cubre los requerimientos para el cableado directo.

## Para conexiones de 3 Alambres por medio de Cables de alimentación

Un cable de alimentación de 3 alambres debe contar con tres alambres de cobre de 10 AWG y debe hacer juego con un tomacorriente de 3 alambres de tipo NMEA Tipo 10-30R.

## Para conexiones de 3 Alambres por medio de cableado directo

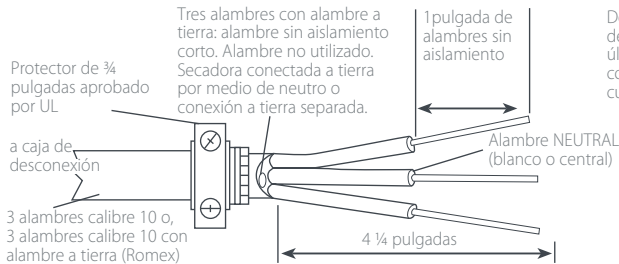

Despegue 4 1/4 pulgadas de la cubierta exterior del final del cable. Despegue el aislamiento en la última pulgada. Si utiliza un cable de 3 alambres, corte el alambre sin aislamiento aún cuando cuente con protección exterior.



Moldee los extremos del cable bajo la forma de un gancho.

## Para conexiones de 4 Alambres por medio de Cables de alimentación

Un cable de alimentación de 4 alambres debe contar con cuatro alambres de cobre de 10 AWG y debe hacer juego con un tomacorriente de 4 alambres de tipo NMEA Tipo 10-30R. El cuarto alambre (conductor a tierra) debe estar identificado por una cubierta verde, y el alambre neutro debe estar identificado por una cubierta blanca.

## Para conexiones de 4 Alambres por medio de cableado directo

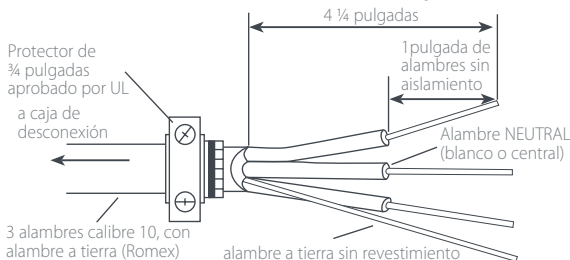

Despegue 4 1/4 pulgadas de la cubierta exterior del final del cable. Despegue el aislamiento en la última pulgada.



Moldee los extremos del cable bajo la forma de un gancho.

# Conexiones de 3 alambres

Para utilizarse cuando las normas locales **permiten** la conexión a tierra a través de un alambre neutro.

Utilice un cable de suministro aprobado de 3 alambres o un cable de 3 alambres para cableado directo, como se describe en la página 76.

- 1 Saque la placa protectora del bloque de conexión.
- 2 Inserte el cable de suministro con un protector UL a través del orificio que se suministra en el gabinete cerca del bloque de conexión. No ajuste el tornillo protector hasta que haya completado las conexiones de cableado.

**Nota:** deberá utilizar un protector.

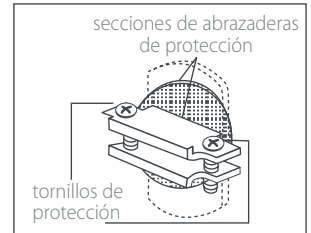
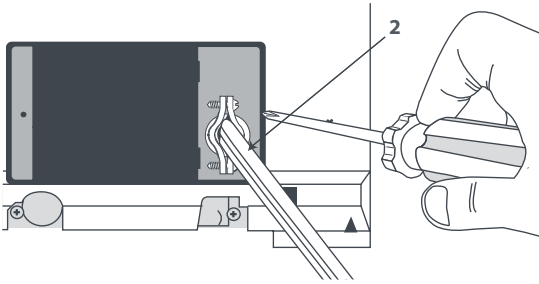

- 3 Afloje o extraiga el tornillo central del bloque de conexión. Conecte el alambre neutro (centro) del cable de alimentación al tornillo central de la terminal del bloque de conexión. Apriete el tornillo.
- 4 Conecte los otros alambres a los tornillos superiores e inferiores del bloque de conexión marcados con la letra L. Apriete los tornillos.

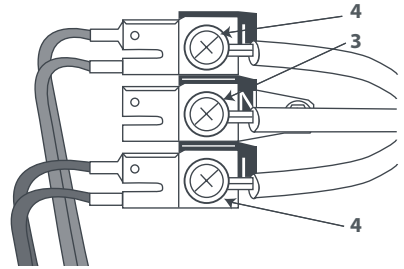
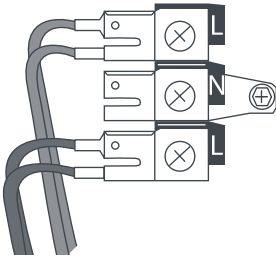

- 5 Vuelva a colocar la cubierta del bloque de conexión insertando primero las dos lengüetas en el panel posterior de la secadora. Cierre firmemente la cubierta con el tornillo de ajuste.
- 6 Apriete los tornillos del protector.

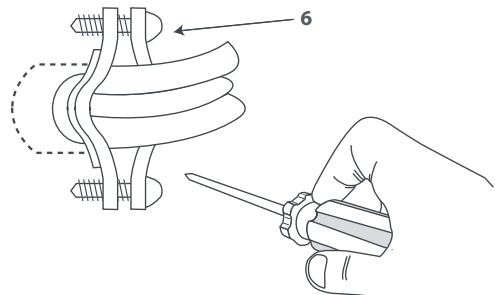
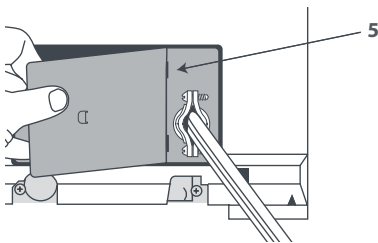

# Conexiones de 3 alambres, más conector a tierra por separado

Para utilizarse cuando las normas locales **no permiten** la conexión a tierra a través de un alambre neutro.

Utilice un cable de suministro aprobado de 3 alambres o un cable de 3 alambres para cableado directo, como se describe en la página 77.

Se requiere de una conexión a tierra con alambre de 10AWG.

- 1 Saque la placa protectora del bloque de conexión.
- 2 Inserte el cable de suministro con un protector UL a través del orificio que se suministra en el gabinete cerca del bloque de conexión. No ajuste el tornillo protector hasta que haya completado las conexiones de cableado.

**Nota:** deberá utilizar un protector.

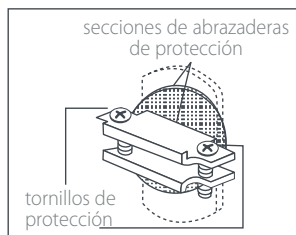
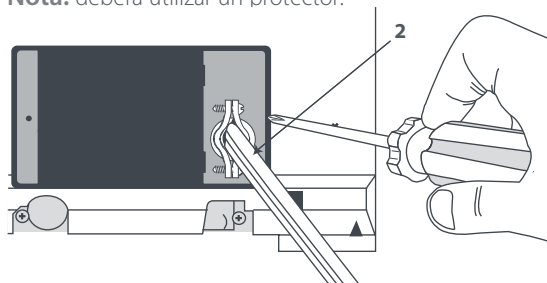

- 3 Extraiga el tornillo central del bloque de conexión.
- 4 Extraiga el enlace a tierra del electrodoméstico retirando el tornillo de conector a tierra (tornillo verde).
- 5 Conecte un alambre a tierra de cobre separado (verde con raya amarilla), utilizando el tornillo de conector a tierra (tornillo verde). Asegúrese de que se utilice una terminal en forma de anillo al conectar el alambre a tierra, y que el alambre se haya ajustado de forma firme a una ruta adecuada a tierra.

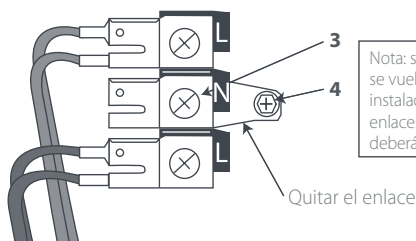

Nota: si el electrodoméstico se vuelve a configurar a la instalación de 3 alambres, los enlaces de conexión a tierra deberán reacondicionarse.

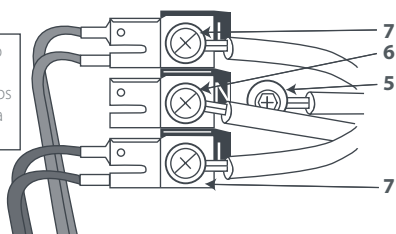

- 6 Conecte el alambre neutro (central) del cable de alimentación al tornillo central de la terminal del bloque de conexión. Apriete el tornillo.
- 7 Conecte los otros alambres a los tornillos superiores e inferiores del bloque de conexión marcados con la letra L. Apriete los tornillos.
- 8 Vuelva a colocar la cubierta del bloque de conexión, insertando primero las dos lengüetas en el panel posterior de la secadora, y apriete firmemente la cubierta con el tornillo de ajuste.
- 9 Apriete los tornillos del protector.

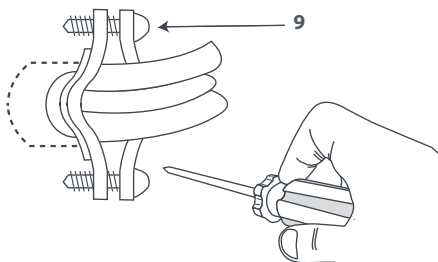
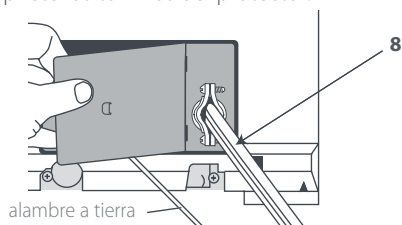

Se recomienda que un electricista calificado determine que la ruta a tierra sea la adecuada.

# Conexiones de 4 alambres

Utilice un cable de suministro aprobado de 4 alambres o un cable de 4 alambres para cableado directo, como se describe en la página 77.

- 1 Saque la placa protectora del bloque de conexión.
- 2 Inserte el cable de suministro con un protector UL a través del orificio que se suministra en el gabinete cerca del bloque de conexión. No ajuste el tornillo protector hasta que haya completado las conexiones de cableado.

**Nota:** deberá utilizar un protector.

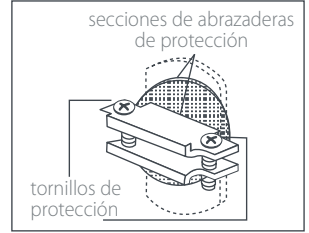
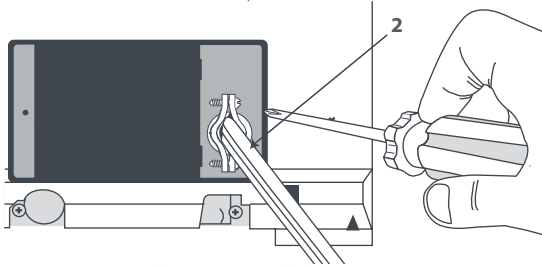

- 3 Extraiga el tornillo central del bloque de conexión.
- 4 Extraiga el enlace a tierra del electrodoméstico retirando el tornillo de conector a tierra (tornillo verde)

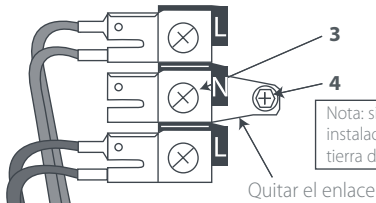

Nota: si el electrodoméstico se vuelve a configurar a la instalación de 3 alambres, los enlaces de conexión a tierra deberán reacondicionarse.

- 5 Conecte el alambre a tierra (verde) del cable de alimentación, al tornillo verde del conector a tierra. Apriete el tornillo.
- 6 Conecte el alambre neutro (blanco) del cable de alimentación al tornillo central de la terminal del bloque de conexión. Apriete el tornillo.
- 7 Conecte el alambre rojo y el alambre negro a los tornillos superiores e inferiores del bloque de conexión marcados con la letra L. Apriete los tornillos.

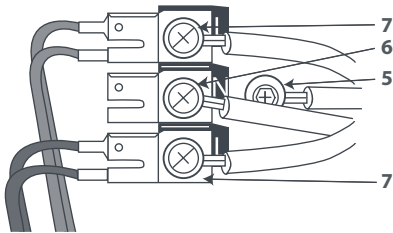

- 8 Vuelva a colocar la cubierta del bloque de conexión, insertando primero las dos lengüetas en el panel posterior de la secadora, y apriete firmemente la cubierta con el tornillo de ajuste.
- 9 Apriete los tornillos del protector.

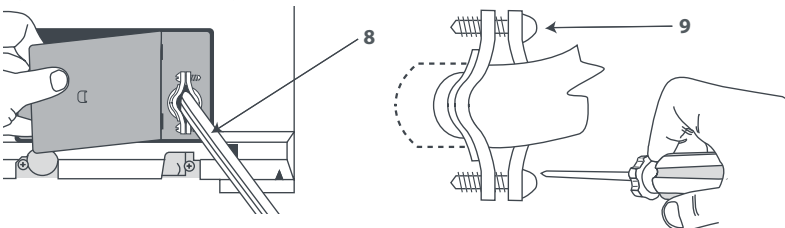



# Especificaciones para Gas (Modelos a Gas únicamente)

La instalación debe cumplir con las normas locales, o en su defecto, con el Código nacional sobre gases combustibles (National Fuel Gas Code) ANSI Z223.1/NFPA 54 o el Código canadiense de instalación de gas natural y propano (Canadian Natural Gas and Propane Installation Code), CSA B149.1.

## **ADVERTENCIA**



### **Peligro de Explosión**

**La instalación y el servicio los deberá llevar a cabo un contratista, plomero o técnico de gas calificado, autorizado por el Estado, Provincia o Región en donde vaya a instalarse el electrodoméstico.**

**Utilice una línea de suministro de gas nueva aprobada por AGA o CSA.**

**Instale una válvula de paso en un lugar de fácil acceso.**

**Utilice solamente una válvula de paso de gas aprobada para usarse dentro del Estado, Provincia o Región en donde vaya a instalarse este electrodoméstico.**

**Ajuste con firmeza todas las conexiones a gas.**

**Si está conectado a gas LP, encargue a una persona calificada el asegurarse de que la presión de gas no exceda las 13 pulgadas (33 cm) de columna de agua.**

**El no seguir al pie de la letra este instructivo puede causar muerte, explosión o incendio.**

## **Tipo de gas**

Su secadora debe contar con el quemador correcto para el tipo de gas que utilice en su hogar. La información sobre quemadores se encuentra en la placa de clasificación, ubicada en la parte trasera de la consola. Si esta información no coincide con el tipo de gas disponible en su hogar, póngase en contacto con su proveedor o centro de servicio técnico Fisher & Paykel local.

## **Gas natural**

Esta secadora está lista para utilizarse con Gas Natural.

Su diseño fue certificado por UL Internacional para gases LP (propano o butano), con la conversión apropiada.

## **Conversión a gas LP**

Si la secadora va a funcionar con gas LP (propano líquido o butano), ésta deberá contar con un proceso de conversión. Para lo anterior, utilice solamente el juego de conversión aprobado por Fisher & Paykel que se encuentra enlistado en los Accesorios de la página 61.

No la utilice con un gas diferente sin consultar al proveedor de gas primero.

Para lograr un desempeño seguro y correcto, el proceso de conversión de la secadora deberá realizarlo personal calificado de servicio técnico o instalación.

Su proveedor local de Fisher & Paykel cuenta con juegos de conversión para gas natural y LP (véase Accesorios, página 61). Si hubiera que hacer otro tipo de conversiones, verifique con su servicio público local de gas para obtener información específica en cuanto a los requisitos de conversión.

# Conexión de Gas para Su Secadora (Modelos a Gas únicamente)

En las roscas macho de todas las conexiones no acampanadas use compuesto o cinta para rosca apropiada para el tipo de gas que se utilice (gas natural o LP).

Nunca utilice una llama para verificar la existencia de fugas de gas.

Esta secadora operará satisfactoriamente hasta altitudes de 6500 pies (2000 metros) por encima del nivel del mar, a la clasificación BTU indicada en la placa de modelo/serie. Se necesitará hacer ajustes del fluido al quemador si se opera por encima de esta altura.

Durante cualquier prueba de presión del sistema de tuberías de suministro de gas, la secadora deberá aislarse del sistema de tuberías de suministro de gas cerrando la válvula de paso.

## Encendido del gas

Esta secadora cuenta con un sistema de encendido automático para encender el quemador. No existe una llama piloto ardiendo dentro de la secadora.

## Cómo conectarla al suministro de gas

- 1 La línea de suministro de gas debe ser de ½ pulgadas.
- 2 Hay que instalar una válvula individual manual de paso en la línea de suministro de gas a no más de 6 pies (1.8 m) de la secadora, de acuerdo con el Código nacional de gas combustible (National Fuel Gas Code) ANSI Z223.1/NFPA 54 para los Estados Unidos, o de acuerdo con el Código de instalación de gas natural y propano (Natural Gas and Propane Installation Code) para Canadá.
- 3 Hay que instalar una toma obturada de 1/8 de pulgada NPT para permitir que se pueda verificar la presión del fluido de gas. Debe ser accesible para la conexión de calibre de prueba e inmediatamente hacia arriba, de la conexión de gas a la secadora.

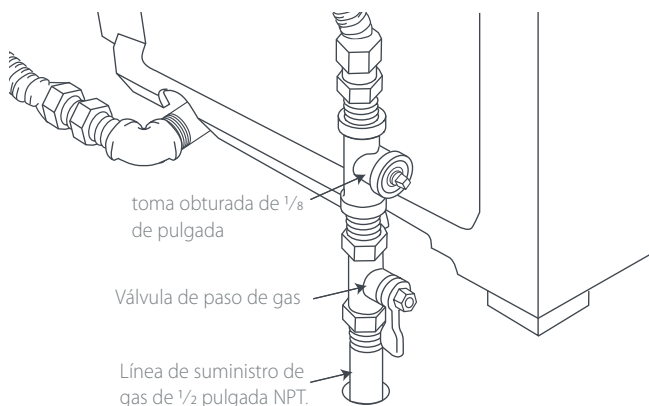

# Conexión de Gas para Su Secadora (Modelos a Gas únicamente)

- 4 Deberá utilizarse un conector que cumpla con las especificaciones ANSI Z21.24/CSA6.10 para conectar a la secadora con el suministro de gas.
- 5 Si se utiliza una tubería flexible, se debe instalar un codo en la tubería en la parte trasera de la secadora al cual deberá conectarse la tubería flexible. Esto minimizará el daño al tubo al mover hacia atrás la secadora. Utilice un juego de conexión de tubería flexible que haya sido diseñado para ser utilizado en una secadora de ropa. Este juego debe contar con las uniones necesarias para conectar a los extremos de la tubería. Asegúrese de seguir todas las instrucciones proveídas con el juego.
- 6 Para gas natural no se debe utilizar una tubería de cobre, y si se la usa para gas LP, deberá ser compatible con gas LP.
- 7 Desconecte y deseche la tubería flexible vieja.
- 8 El tubo de gas que sale en la parte trasera de su secadora tiene una rosca de 3/8 pulgadas. Retire la tapa protectora y aplique el sellador o cinta a la rosca. El sellador de rosca debe ser apropiado para el tipo de gas que vaya a utilizar.

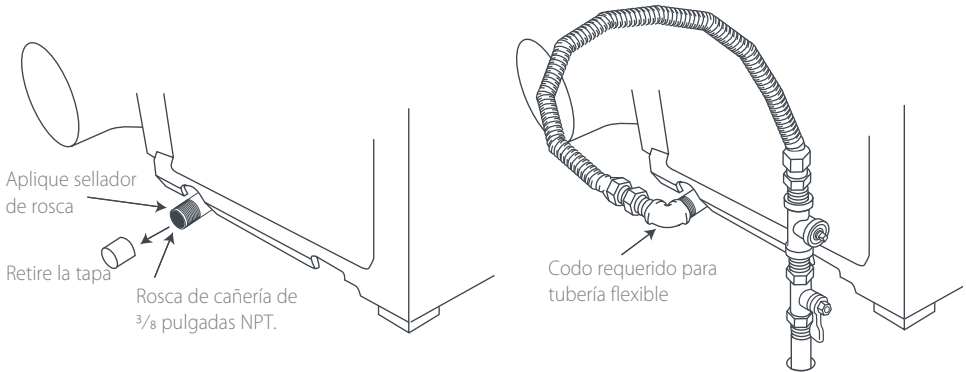

## Cómo completar la conexión

- 9 Utilice llaves inglesas para ajustar todas las juntas, pero no las ajuste demasiado.
- 10 Abra la válvula de suministro de gas y verifique todas las juntas cepillándolas con una solución no corrosiva para detectar fugas. La aparición de burbujas indicará fugas. Si existiera alguna fuga, cierre inmediatamente la válvula y corrija las fugas. Vuelva a comprobar y repita hasta que no existan más fugas.

# Nivelación de la máquina

Verifique que la secadora se encuentre nivelada, y realice los ajustes necesarios a las patas niveladoras delanteras. Las patas niveladoras traseras se ajustan automáticamente.

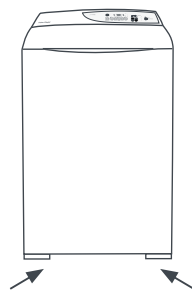

## Lista final de comprobación de la instalación

Verifique que:

- No se utilice plástico o metal flexible delgado en los conductos de extracción.
- La extracción se realice por medio de conductos rígidos o conductos de metal flexible de pared gruesa.
- Todas las juntas de los conductos tengan cinta adhesiva industrial. No estén conectados o unidos con tornillos ni con otros dispositivos de ajuste que se extiendan hacia el interior del conducto.
- Los conductos estén limpios y conectados a la secadora.
- Las patas delanteras tengan los accesorios de inserción.
- La secadora está nivelada a lo largo de su frente.

### Además, para modelos de secadora eléctricos únicamente, verifique que:

- Si la instalación es de 208 V, se le haya instalado un juego de resistencias especial. (Véase página 75).
- La secadora esté enchufada directamente a un tomacorrientes aprobado y que se encuentre conectada a tierra correctamente.
- La secadora arranque, se caliente, se enfríe y se apague.
- El cliente sepa como utilizar la secadora.

### Además, para modelos de secadora eléctricos únicamente, verifique que:

- La secadora esté enchufada directamente a un tomacorrientes aprobado y que se encuentre conectada a tierra correctamente.
- Todos los tubos de unión en la línea de gas se hayan verificado para evitar fugas de gas.
- La temperatura de extracción se incremente, confirmando así que está encendida.
  - Si no se enciende al inicio, se deberá a la presencia de aire en la línea de gas o al bajo voltaje del suministro eléctrico.
  - La válvula reguladora de gas pudiera no abrir si la corriente eléctrica cae por debajo de los 105 voltios.
  - Si el gas no fluye o si no se enciende, la secadora se apagará automáticamente.
- El cliente sepa como utilizar la secadora.

### Nota:

Todas las secadoras poseen la característica de rotación del tambor en sentido inverso para reducir el riesgo de que la ropa se enrede. A lo largo del ciclo de secado, el motor operará durante cuatro minutos, luego se detendrá y operará en la dirección opuesta durante cuarenta segundos antes de volver a cambiar el sentido.

# Características

## Carga inteligente

El nuevo diseño ergonómico de esta secadora implica que uno deba agacharse menos. Mueva simplemente la ropa desde la lavadora hasta la secadora con un mínimo esfuerzo.

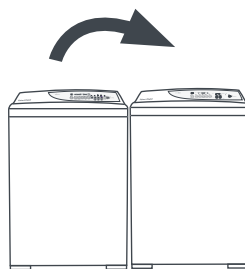

## Cuidado Óptimo de la Ropa

El óptimo cuidado de la ropa se logra gracias a un ventilador de flujo de aire altamente eficiente y un cuidadoso control del calor. Su *SmartLoad™* brinda por un lado, el calor correcto para artículos delicados y sensibles a la temperatura, secando en forma eficiente por el otro, cargas normales más voluminosas y de ropa de mezclilla.

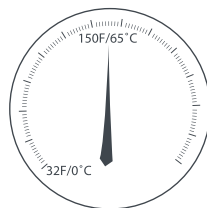

## Acción del Tambor en sentido inverso

El tambor rota en sentido inverso regularmente, para que sus prendas se sequen de forma más uniforme sin enredarse.

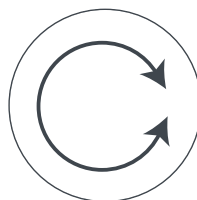

## Canastilla de Pelusa

El filtro de pelusa se limpia automáticamente por raspado durante el ciclo de secado y la pelusa se deposita en la canastilla de pelusa. Ya no es necesario tocar ni raspar la pelusa. El flujo de aire es más eficiente ya que su paso nunca se bloquea debido un filtro tapado.

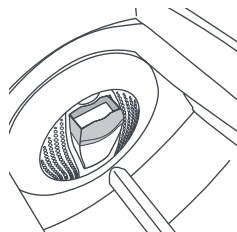

## Todo a la perfección con la lavadora Fisher & Paykel Smart Drive®

La secadora, combinada con el desempeño de centrifugado superior y tiempos de ciclo rápidos de la lavadora *Smart Drive®* acortará el tiempo total del lavado hasta un tercio, reduciendo así, el tiempo que usted dedica a lavar ropa.

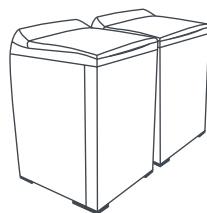

## Tambor de acero inoxidable

Al ser de acero inoxidable, este tambor no es sólo más higiénico, sino también más resistente y más fácil de mantener en buenas condiciones.

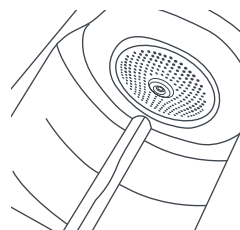

# Instrucciones de operación del Panel de Control



## A. Clasificar

- Separe la ropa en tipos de prendas similares y cargas que tengan tiempos de secado similares (véase: Clasificar en la página 89).

## B. Cargar

- Al cargar ropa no sobrepase la sección transparente de la canastilla de pelusa (véase: Cargar en la página 89).

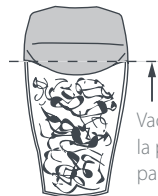

Vaciela antes de que la pelusa alcance la parte superior de la sección transparente.

## C. Canastilla de Pelusa

- Verifique si hay que vaciar la canastilla de pelusa. Vacíela antes de que la pelusa alcance la parte superior de la sección transparente (véase Canastilla de pelusa, página 90).

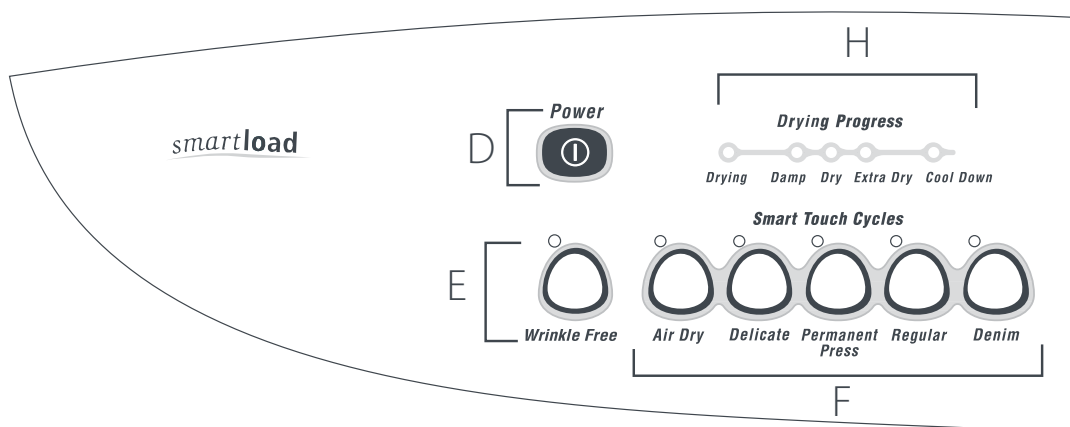

## D. Presione Power [encendido]

## E. WRINKLE FREE [sin arrugas]

- Esta opción reduce la posibilidad de que se formen dobleces o arrugas en la ropa cuando el ciclo de secado haya terminado, rotando el tambor periódicamente con la ropa dentro pero sin calor. Lo anterior puede utilizarse al unísono con cualquier ciclo. (Remítase a la página 92).

## F. Ciclos Smart Touch

- Elija el ciclo Smart Touch que mejor se adapte a los artículos de la carga. Su secadora está predeterminada al ciclo **REGULAR** [regular]. Para modificarlo presione cualquiera de los botones de ciclos.

# Panel de control

## G. Determinación Automática

Existen cinco tipos de secado automáticos entre los cuales elegir, **EXTRA DRY** [extra seca], **EXTRA DRY/DRY** [extra seca/seca], **DRY** [seca], **DAMP/DRY** [húmeda/seca] o **DAMP** [húmeda]. Estas cinco configuraciones secan su ropa a diferentes grados dependiendo del nivel de secado que usted desee.

**EXTRA DRY** [extra seca]. Esto es principalmente para artículos que desea guardar (es decir, meter en un cajón, clóset o armario). Al utilizar esta opción, usted elimina la posibilidad de “olores a moho” que ocurren a menudo cuando se guardan los artículos en estado húmedo.

**DRY** [seca]. Seca la ropa hasta un nivel en que se la considera “seca”, para que las prendas puedan usarse inmediatamente.

**DAMP** [húmeda]. Seca la ropa hasta un nivel en que se la considera “húmeda”. Ha sido diseñado para telas delicadas livianas y artículos de vestir que usted desee secar por medio del planchado. Ha sido diseñado para telas delicadas livianas y artículos de vestir que usted desee secar por medio del planchado.

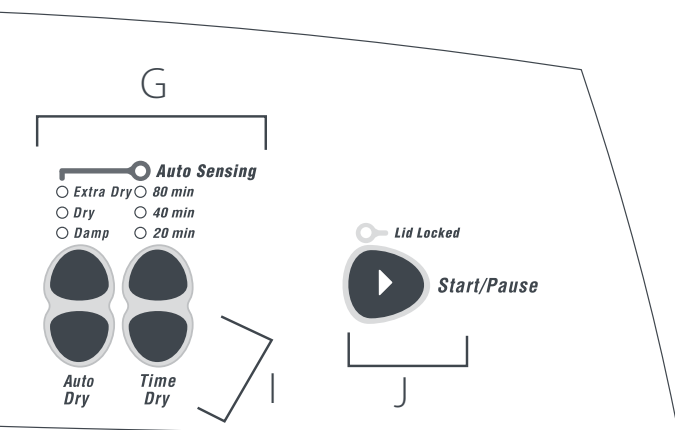

## H. Avance del Secado

- Estas luces indican el avance del proceso de secado de manera que usted pueda darse cuenta, de un vistazo, en qué etapa se encuentra la secadora.

## I. Time Dry [secado con tiempo medido]

- SmartLoad™** cuenta con tres ciclos de tiempo. Estos ciclos tienen tiempos de secado de 20, 40 o 80 minutos e incluyen una función de **COOL DOWN** [enfriar]. Al seleccionarlos, su secadora procederá a secar dentro de un tiempo específico de tiempo.

## J. Inicio

- Presione **START/PAUSE** [inicio/pausa] para echar a andar la máquina.

## ⚠ ADVERTENCIA



### Peligro de Incendio

Seque sólo telas que hayan sido lavadas con agua.

No utilice calor para secar artículos que contengan espuma de caucho o algún material de textura de hule similar. Seque únicamente en el ciclo AIR DRY [secado por aire].

Cualquier secadora de ropa produce pelusa combustible y deberá evacuarse hacia el exterior. Tenga cuidado de que la pelusa no se acumule en torno a la abertura de extracción, así como en el área circundante.

El no seguir estas indicaciones puede causarle la muerte o daños personales.

## ⚠ ADVERTENCIA



### Peligro de Explosión

La zona donde se ubica la secadora debe mantenerse vacía y libre de materiales combustibles, gasolina y otros vapores inflamables.

Ninguna lavadora quita completamente los rastros de aceite.

No intente secar nada que haya entrado en contacto con gasolina, aceite u otro material inflamable (incluyendo aceites de cocina).

El no seguir estas indicaciones puede causarle la muerte o daños personales.

- 1 Presione POWER [encendido]
- 2 Seleccione el ciclo
- 3 Elija How Dry [qué tan seca] quiere su ropa
- 4 Presione START [inicio]

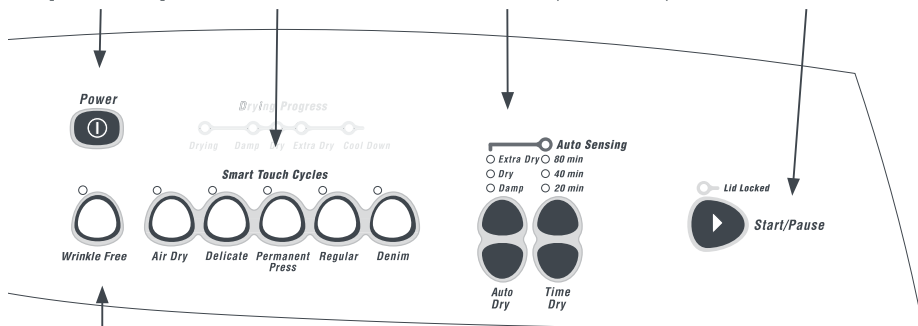

Si desea reducir las arrugas, presione **WRINKLE FREE** [sin arrugas].



# Utilizar Su Secadora

Verifique las etiquetas de cuidado de telas dentro de las prendas para determinar si el fabricante recomienda el secado de éstas en una secadora de tambor. (Véase la sección de etiquetas de cuidado de telas).

## 1. Clasificar

Es mejor si clasifica sus prendas antes de meterlas a la secadora. Separe la ropa en tipos de prendas similares y cargas que tengan tiempos de secado similares.

Los artículos más pesados (ej. toallas, playeras y sábanas de franela) se secan mejor en forma separada de los artículos ligeros (ej. sintéticos, sábanas de varios tipos de algodón y camisas). Esto evitará la posibilidad de que algunos artículos queden demasiado secos mientras otros aún estén húmedos. Ayudará también a extender la vida de sus prendas y ropa de cama.



Secar la ropa tan pronto como la lavadora haya terminado reducirá la posibilidad de que salga arrugada, así como la posibilidad de que las prendas blancas se tiñan con las prendas de color.

Recomendamos que las prendas estampadas se pongan por el revés para garantizar que el estampado no se pegue al tambor. Las prendas con ganchos o cremalleras deberán sujetarse y en la medida posible, ponerlas en la secadora por el revés. Coloque la ropa interior en una red para protegerla de otras prendas dentro de la carga.

## 2. Cargar

Las prendas deberán cargarse adecuadamente para minimizar la posibilidad de que se arruguen y garantizar que la carga se seque de manera uniforme. Asegúrese que haya el suficiente espacio para que las prendas giren libremente durante el proceso de secado. Cargue de acuerdo con el espacio que necesitan las prendas al estar secas, en vez de considerar cuando estén húmedas.



La regla general es: una carga de lavado=una carga de secado.

Sólo cargue la secadora hasta la parte superior de la sección transparente de la canastilla de pelusa. Si carga la ropa por encima de este punto, la ropa no se secará, se enredará, se arrugará y la secadora se sobrecargará.

Es ideal secar las prendas de 'planchado permanente' juntas en un ciclo separado con la opción **WRINKLE FREE** [sin arrugas] activada. Esto ayudará a reducir las arrugas en la ropa y la necesidad de plancharla.



# Utilizar Su Secadora

## 3. Canastilla de Pelusa

El sistema de remoción de pelusa de la secadora *SmartLoad™* es único. A diferencia de otras secadoras, la secadora *SmartLoad™* remueve automáticamente la pelusa para su comodidad. ¡Todo lo que necesita hacer es vaciarla con un ligero golpeteo!

El filtro de pelusa está oculto detrás de la canastilla de pelusa. A medida que el aire pasa a través de este filtro, la pelusa queda atrapada en malla fina de la canastilla. Tan pronto como la pelusa tenga  $\frac{1}{8}$  pulgadas (2 mm) de espesor, entra en contacto con un raspador que la deposita dentro de la canastilla. Este proceso se realiza de forma automática cada vez que la pelusa se acumule en el filtro.

Además de no tener que raspar la pelusa al término de cada ciclo, también supone que la eficiencia del secado no se ve afectada por la acumulación de pelusa durante el ciclo de secado.

La canastilla de pelusa se ubica dentro de la secadora, a mano izquierda. La puede quitar jalándola cuidadosamente del asa levantándola hacia afuera. Se reacomoda fácilmente de nuevo en su lugar.

Esta canastilla de pelusa no necesita limpiarse en forma tan regular como sucede con otros filtros de pelusa de otras secadoras. La canastilla de pelusa necesita únicamente vaciarse antes de que la pelusa llegue a la parte superior de la sección transparente.

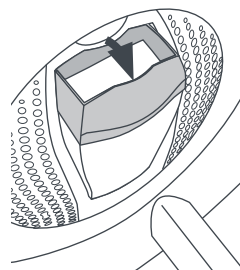

**Es importante que opere su secadora con la canastilla de pelusa puesta en todo momento.**

## 4. Encendido

Para prender su secadora, presione el botón de **POWER** [encendido] ubicado en el ángulo superior izquierdo del panel de control.



# Utilizar Su Secadora

## 5. Seleccionar un Ciclo

Su secadora cuenta con un número de ciclos **SMART TOUCH CYCLES** que pueden utilizarse para secar diversos tipos de prendas:

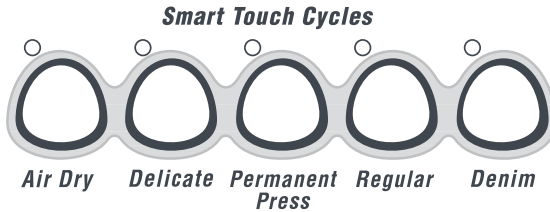

Seleccione un ciclo de secado de acuerdo con el tipo de carga que vaya a secar. Todas la telas requieren de diversos tipo de secado, de manera que es importante elegir el ciclo que mejor se adapte a la carga de ropa. Si su carga contiene principalmente artículos delicados, es mejor que selecciones el ciclo **DELICATE** [delicado].

**Siga siempre las instrucciones de las etiquetas de cuidado de telas por parte del fabricante cuando vaya a secar la ropa.**

Si no está seguro de qué temperatura seleccionar para la carga, lo mejor será seleccionar un calor más bajo que uno alto, ej. los ciclos **DELICATE** [delicado] o **PERMANENT PRESS** [planchado permanente] en vez del ciclo **REGULAR** [regular].

**AIR DRY** [secado por aire]: para los artículos que requieran de un secado sin calor. Ideal para airear la ropa o para refrescar prendas que hayan estado guardadas en una maleta o dentro de un cajón.

**DELICATE** [delicado]: para calentar artículos sensibles. Este ciclo utiliza calor bajo. Utilice esta configuración cuando las etiquetas de cuidado de la ropa recomienden configuraciones de calor bajo, o para prendas que contengan fibras sintéticas, en donde el sobrecalentamiento puede ocasionar daños a las fibras.

**PERMANENT PRESS** [planchado permanente]: para secar telas ligeras. Se utiliza un calor medio para reducir el efecto de arrugado. Ideal para algodones ligeros, ropa casual y artículos con la indicación en la etiqueta “meter a la secadora con calor medio”. Este ciclo selecciona automáticamente la opción **WRINKLE FREE** [sin arrugas] para reducir el efecto de arrugado de la ropa.

**REGULAR** [regular]: para secar algodones en general como sábanas, sudaderas y ropa tejida. Este ciclo utiliza calor alto para secar la ropa rápidamente. Recomendable para las prendas con la etiqueta que indica “meter a la secadora”.

**DENIM** [mezclilla]: para secar ropa de mezclilla o artículos ligeros similares, como pantalones de mezclilla y toallas gruesas considerados como artículos voluminosos, o que cuentan con costuras gruesas. El ciclo **DENIM** [mezclilla] fue diseñado especialmente para secar adecuadamente este tipo de artículos.

# Cómo utilizar Su Secadora

## WRINKLE FREE [sin arrugas]

Minimiza la posibilidad de que se formen arrugas en la ropa si no fuera capaz de sacar la ropa de la secadora de inmediato.

**WRINKLE FREE** [sin arrugas] hace rotar al tambor en forma periódica después de que el ciclo haya terminado, rotando e inyectando aire frío a través de la ropa para garantizar que queden sin arrugas. **WRINKLE FREE** [sin arrugas] utiliza muy poca energía y continuará hasta por un periodo de 24 horas, o hasta que apague la secadora. Al terminar cada rotación, *SmartLoad™* emitirá un silbido de 'Término de Ciclo' para recordarle que la carga está seca y que puede sacarla.

Para detener el ciclo **WRINKLE FREE** [sin arrugas], presione **POWER** [encendido] o **START/PAUSE** [inicio/pausa]. *SmartLoad™* abrirá la puerta del tambor y desbloqueará la tapa de manera que pueda sacar la ropa.

**WRINKLE FREE** [sin arrugas] puede seleccionarse en cualquier ciclo y puede encenderse "ON" o apagarse "OFF" en cualquier momento durante el ciclo. Esta opción se selecciona automáticamente en el ciclo Permanent Press [planchado permanente].

Mientras **WRINKLE FREE** [sin arrugas] esté en movimiento, únicamente encenderán las luces de **WRINKLE FREE** [sin arrugas], del **CYCLE** [ciclo] y de **LID LOCKED** [tapa bloqueada].

## 6. Seleccionar el Nivel de Secado

Se puede modificar el nivel de secado deseado. Existen cinco niveles de secado para elegir:

- **EXTRA DRY** [extra seca]
- **DRY/EXTRA DRY** [seca/extra seca]
- **DRY** [seca]
- **DAMP/DRY** [húmeda/seca]
- **DAMP** [húmeda]

Remítase a la página 87 para ver las descripciones de los Niveles de Secado.

El parámetro automático de la secadora es **DRY** [seca]. Para cambiarlo, presione las flechas hacia arriba o hacia abajo para modificar el nivel de secado que prefiera. Si elige la opción **DAMP/DRY** [húmeda/seca] o **DRY/EXTRA DRY** [seca/extra seca] se encenderán dos luces.

Al final del ciclo, si la ropa se encuentra todavía húmeda o está demasiado seca, la próxima vez ajuste el nivel de secado en el panel de control para que satisfaga sus preferencias personales.



**Wrinkle Free**

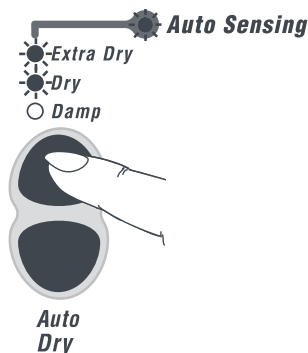
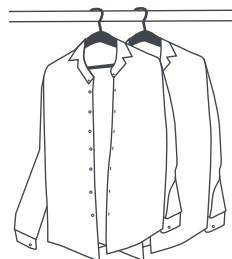

# Cómo utilizar Su Secadora

## 7. Seleccionar el Proceso de Secado

Existen dos formas en las cuales su secadora es capaz de secar la ropa: utilizando la opción **AUTO SENSING** [determinación automática] o la opción **TIME DRY** [secado con tiempo medido].

### Determinación Automática

Al seleccionar **AUTO SENSING** [determinación automática], su secadora *SmartLoad™* reconoce automáticamente el nivel de secado de la carga y se apaga cuando la ropa esté seca. La computadora interna de *SmartLoad™* mide el contenido de humedad de la carga utilizando barras sensoras de metal y junto a un sensor de temperatura, determina el momento en que la ropa ha alcanzado el nivel de secado seleccionado. (Remítase a la página 92 – Seleccionar el Nivel de Secado).

Para un cuidado óptimo de la ropa, haga que el ciclo concuerde con la carga. **AUTO SENSING** [determinación automática] proporciona a menudo los mejores resultados y por ende minimiza los costos de energía que **TIME DRY** [secado con tiempo medido].

### Time Dry [secado con tiempo medido]

Existen tres ciclos de secado con tiempo medido. Podrá escoger entre 20, 40 y 80 minutos. Se incluye un periodo de **COOL DOWN** [enfriar] en el ciclo de 80 y 40 minutos. El ciclo de 20 minutos cuenta con un periodo de 5 minutos de **COOL DOWN** [enfriar].

Para seleccionar un ciclo de tiempo medido, presione la flecha hacia abajo en la selección **TIME DRY** [secado con tiempo medido]. La luz de **AUTO SENSING** [determinación automática] se apagará. Seleccione ahora el tiempo que usted desee que la secadora esté en funcionamiento.

A través de todo el ciclo, las luces de avance ubicadas por encima de los botones de **SMART TOUCH CYCLE** [ciclo SMART TOUCH] le indicarán el avance de la carga. Esto será una indicación de qué tan seca está su carga. La carga continuará secando hasta que el tiempo que usted estableció, haya transcurrido.

Durante **TIME DRY** [secado con tiempo medido], la secadora no determinará automáticamente cuando la ropa esté lista y seca. Esto puede provocar un exceso de secado. Le recomendamos que seque su ropa durante un tiempo ligeramente más corto de lo que piense que necesita, o verifique la ropa regularmente (para evitar que se seque en exceso).

## 8. Iniciar el Ciclo de Secado

Tan pronto como haya elegido todas las configuraciones que desee, presione **START/PAUSE** [inicio/pausa] (ubicado en la parte derecha del panel de control).

Escuchará algunos sonidos nuevos que probablemente no haya escuchado antes en su secadora anterior. Estos ruidos son normales y están relacionados al bloqueo de la tapa y al cierre de la puerta del tambor de su *SmartLoad™*.

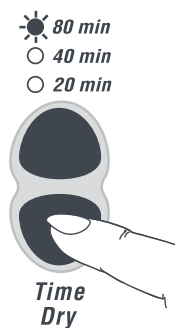
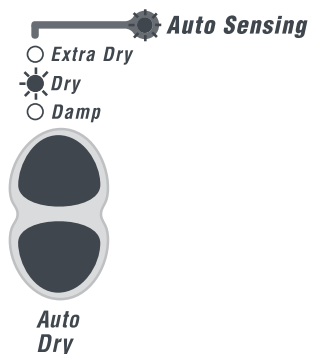

# Cómo utilizar Su Secadora

## 9. Cómo detener Su Secadora

Su secadora *SmartLoad™* puede detenerse en cualquier etapa del proceso de secado para permitirle verificar su carga o añadir o sacar la ropa.

Para hacer esto, presione **START/PAUSE** [inicio/pausa]. Habrá un ligero retraso mientras el tambor baja de velocidad y se detiene en la posición de abrir (15 minutos aproximadamente). Durante la secuencia de abrir, la luz de **LID LOCKED** [tapa bloqueada] parpadeará; tan pronto como el tambor esté parado, la luz se apagará y podrá entonces abrir la tapa.



### Nota:

Si el ciclo se interrumpe antes de avanzar a **COOL DOWN** [enfriar], algunas partes del tambor podrán estar calientes.

Para iniciar de nuevo la secadora, presione **START/PAUSE** [inicio/pausa].

## 10. Cómo modificar los Ciclos Durante la Operación

Si desea cambiar el ciclo de secado que haya elegido después de que la máquina haya empezado a secar, presione el ciclo nuevo que desee sobre el panel de control. Si las luces de avance empezaron a avanzar a través del ciclo, deberá apagar la secadora y comenzar de nuevo.

## 11. Hojas de Suavizante de Telas

Si desea utilizarlas, deberá cerciorarse que estén indicadas para utilizarse en forma segura en la secadora. Siga siempre las instrucciones del empaque. No las coloque dentro de una secadora con ropa caliente ya que existe la posibilidad de que el suavizante de telas produzca manchas en la ropa. Utilice la hoja de suavizante una sola vez y después deséchela.

## 12. Silbidos

El final del ciclo la secadora emitirá silbidos para indicarle que la carga ya está lista. El tambor automáticamente se detendrá en la posición de abierto, permitiéndole abrir la tapa para sacar la carga de ropa.

## 13. Terminar el Ciclo antes de Tiempo

Normalmente, *SmartLoad™* avanzará a través de la luzes de avance mientras seca, y se apagará una vez que haya completado el ciclo **COOL DOWN** [enfriar].

Si desea terminar su ciclo de secado antes de lo programado, podrá presionar **AIR DRY** [secado por aire] para adelantarlo a este modo de **COOL DOWN** [enfriar].

El modo **COOL DOWN** [enfriar] significa que los elementos se apagarán y que la ropa rotará sin calor. Cuando *SmartLoad™* determine automáticamente que la ropa está fría, se apagará automáticamente (esto toma de 2 a 10 minutos dependiendo del tamaño de la carga).



### Nota:

El modo de **COOL DOWN** [enfriar] se activa únicamente si su secadora ha avanzado más allá de la luz del progreso de **DRYING** [secado]. Si la luz de progreso de **DRYING** [secado] se encuentra aún parpadeando, presione el ciclo de **AIR DRY** [secado por aire] y secará durante 80 minutos (la configuración predeterminada de **AIR DRY** [secado por aire]). Podrá detener la secadora en cualquier etapa al presionar **START/PAUSE** [inicio/pausa].

# Luces de Progreso de Secado

## Luces de Progreso de Secado

Existen cinco luces de avance ubicadas por encima de los ciclos **SMART TOUCH CYCLES** que le permitirán monitorear el progreso de su carga de manera que de un vistazo, pueda saber hacia donde se dirige la máquina.

Cuando se eche a andar la secadora, la luz de **DRYING** [secado] se encenderá indicándole que la secadora se encuentra en el proceso de secado de la carga de ropa.



Cuando la secadora determine que la carga está empezando a secarse, la luz de **DAMP** [húmeda] brillará (la luz de **DRYING** [secado] permanecerá aún encendida). Tan pronto como se alcance el nivel de **DAMP** [húmeda] la luz de **DRYING** [secado] se apagará, dejando encendida únicamente la luz de **DAMP** [húmeda]. A este nivel, la secadora emitirá un par de silbidos para indicar que puede sacar de la secadora las prendas delicadas y de tela ligera.



Cuando la secadora determine que la carga está **DAMP/DRY** [húmeda/seca], las luces de **DAMP** [húmeda] y **DRY** [seca] permanecerán encendidas.



La luz de **DAMP** [húmeda] se apagará cuando la carga esté seca, dejando únicamente la luz de **DRY** [seca] encendida. Si eligió la configuración **DRY** [seca] la secadora proseguirá a **COOL DOWN** [enfriar].



Si seleccionó una configuración de la secadora distinta a la predeterminada (ej. **DRY** [seca]) las luces continuarán a través de las luces del progreso restante. Remítase a la página 92.

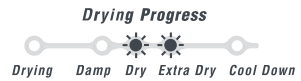

La luz de **COOL DOWN** [enfriar] encenderá cuando la máquina *SmartLoad™* esté en el proceso de enfriamiento de la carga de ropa. Es cuando la carga rota sin calor, evitando así la necesidad de planchar la ropa. **COOL DOWN** [enfriar] continuará hasta que la secadora determine que la ropa ya se ha enfriado lo suficiente. La excepción es **TIME DRY** [secado con tiempo medido], ciclo que cuenta con un periodo fijo de enfriamiento **COOL DOWN** [enfriar].



# Bloqueo de la Tapa

Su secadora *SmartLoad™* bloquea su tapa al inicio del ciclo de secado, ofreciendo seguridad adicional para usted y los suyos cuando esté en funcionamiento. Este bloqueo garantiza que la tapa no pueda abrirse mientras el tambor rota.

La luz **LID LOCKED** [tapa bloqueada] (ubicada por encima del botón **START/PAUSE** [inicio/pausa]) se enciende cuando la tapa está bloqueada.

Si la luz de **LID LOCKED** [tapa bloqueada] parpadea, el **LID LOCK** [bloqueo de la tapa] se encuentra en el proceso de bloqueo o desbloqueo. Durante esta etapa, la tapa aún no podrá levantarse.

La tapa deberá estar cerrada antes de que el ciclo de secado pueda iniciar. Si se presiona **START/PAUSE** [inicio/pausa] con la tapa abierta, la máquina emitirá un silbido, indicando que necesita cerrar la tapa. Una vez que haya cerrado la tapa y haya presionado el botón de **START/PAUSE** [inicio/pausa], el **LID LOCK** [bloqueo de la tapa] se activará e iniciará el ciclo de secado.

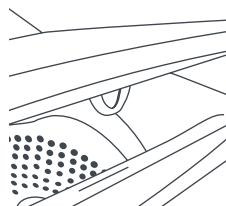

## Fallo de Alimentación Eléctrica

Si se corta la corriente mientras su secadora *SmartLoad™* está en funcionamiento, la tapa se desbloqueará. En ciertas circunstancias la puerta del tambor puede que no se abra automáticamente. Si sucede esto, es mejor no interferir con la secadora. Cuando vuelva la corriente, la secadora volverá a operar automáticamente. Sin embargo, si no se abre automáticamente, primero cierre la tapa y eche a andar la secadora de la manera habitual; después de 5 segundos presione **START/PAUSE** [inicio/pausa]. Esto hará que su *SmartLoad™* se abra correctamente con la tapa desbloqueada.

Si es absolutamente necesario sacar algunos artículos antes de que vuelva la corriente eléctrica, siga los pasos detallados a continuación:

- 1 Asegúrese de que la secadora esté desconectada de la corriente eléctrica.
- 2 Abra la tapa (ésta ya estará desbloqueada).
- 3 En el costado izquierdo de la secadora hay una lengüeta de mano que aparece al cerrar el tambor. Presione la lengüeta de mano, mientras gira el tambor a mano en dirección opuesta a usted (empuje el tambor hacia la parte posterior de la secadora).
- 4 Mantenga presionada la lengüeta de mano hasta que el tambor comience a abrirse.
- 5 Siga girando el tambor hasta que se abra completamente y se detenga.
- 6 Ahora puede extraer artículos del tambor de la secadora.
- 7 Una vez que haya sacado los artículos deseados, cierre la tapa.
- 8 Vuelva a conectar la corriente eléctrica a su secadora.

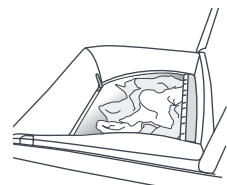
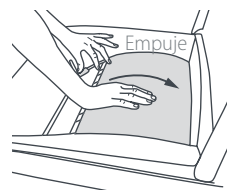









Cuando vuelva la corriente eléctrica, la puerta del tambor se cerrará automáticamente y la secadora continuará la operación normal.



# Etiquetas del Cuidado de las Prendas

A continuación incluimos una selección de símbolos de etiquetas de cuidado que los fabricantes de prendas utilizan para mostrar cómo se deben secar las prendas. Hemos convertido estos símbolos en los ciclos y opciones de calor que le recomendamos que utilice en su secadora *SmartLoad™*. Si sigue nuestras recomendaciones, puede asegurarse de que su ropa conservará su apariencia a pesar del paso del tiempo.

Símbolos de secado a tambor rotativo	Normal 	Planchado permanente 	Delicado 	No seque en tambor rotativo 
Ciclo que Recomendamos	<b>DENIM</b> [mezclilla] o <b>REGULAR</b> [regular]	<b>PERMANENT PRESS</b> [planchado permanente]	<b>DELICATE</b> [delicado]	<b>AIR DRY</b> [secado por aire] con Bastidor de Secado

Símbolos de secado a tambor rotativo	Cualquier Calor 	Alto 	Medio 	Bajo 	Sin Calor 
Ciclo que Recomendamos	Cualquier Ciclo	<b>DENIM</b> [mezclilla] o <b>REGULAR</b> [regular]	<b>PERMANENT PRESS</b> [planchado permanente]	<b>DELICATE</b> [delicado]	<b>AIR DRY</b> [secado por aire]

Instrucciones de Secado Adicionales	Cuelgue para secar 	Secado por Goteo 	Seque a la Sombra 	Seque en Posición horizontal 
Ciclo que Recomendamos	No ponga artículos con estos símbolos dentro de la secadora.			

# Cómo Secar Artículos Especiales

Estos son algunos artículos que deben secarse de manera especial. Antes de secar cualquier artículo que no esté descrito en los ciclos *SmartLoad™* (página 91), remítase a la siguiente tabla. Recuerde siempre de seguir las instrucciones del fabricante.

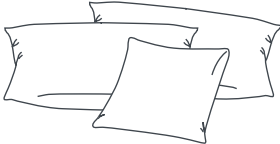
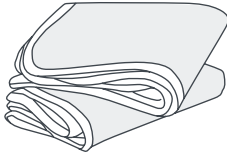
Artículo	Instrucciones Especiales
<b>Almohadas</b>	<p>Deberá verificar la etiqueta de cuidado para asegurarse de que el artículo se pueda secar en secadora.</p> <p>No seque almohadas de espuma de caucho.</p> <p>Es importante que antes de meter una almohada en la secadora, verifique que no haya costuras abiertas por donde puedan salirse las plumas o el relleno.</p> <p>Puede secar una almohada de tamaño regular a la vez.</p> <p>Elija el ciclo <b>DELICATE</b> [delicado] y configúrelo a 20 minutos de tiempo de secado.</p> <p>Verifique la almohada a intervalos regulares.</p> <p>Nota: es importante secar totalmente la almohada para prevenir que se le forme moho.</p>
	
<b>Cobertores</b>	<p>Deberá verificar la etiqueta de cuidado para asegurarse de que el artículo se pueda secar en secadora.</p> <p>Una buena opción es incluir de 4 a 5 toallas de tamaño mediano junto con el cobertor para amortiguarlo. Esto reducirá el encogimiento por rotarlo demasiado.</p> <p>Si está secando más de un cobertor, asegúrese de que no sobrepasen la parte superior de la canastilla de pelusa, de lo contrario no habrá espacio suficiente para que roten.</p> <p>Elija el ciclo <b>DELICATE</b> [delicado] y configúrelo a 20 minutos de tiempo de secado.</p> <p>Al terminar, saque el cobertor, sacúdalo y, de ser necesario, estírelo hasta su forma original. Vuelva a colocar en la secadora y repita el proceso hasta que el cobertor quede seco.</p> <p>Nota: es importante secar totalmente el cobertor para prevenir que se le forme moho.</p>
	
<b>Plástico Espuma de caucho Productos de Caucho</b>	<p>No seque productos que contengan espuma de caucho, plástico o caucho en ningún ciclo distinto al de <b>AIR DRY</b> [secado por aire].</p> <p>El secar este tipo de prendas en otro ciclo distinto a <b>AIR DRY</b> [secado por aire] constituye un <b>RIESGO DE INCENDIO</b>.</p>

# Cómo Secar Artículos Especiales

Artículo	Instrucciones Especiales
<p><b>Artículos extra grandes (incluyendo colchas y edredones)</b></p> 	<p>Deberá verificar la etiqueta de cuidado para asegurarse de que el artículo se pueda secar en secadora.</p> <p>Utilice una configuración de calor bajo. Recomendamos el ciclo <b>DELICATE</b> [delicado] y <b>AUTO SENSING</b> [determinación automática].</p> <p>Seleccione el nivel de Secado: <b>DRY/EXTRA DRY</b> [seco/extra seco].</p> <p>Es mejor verificar el artículo a la mitad del ciclo para garantizar un secado uniforme.</p> <p>Si el artículo contiene plumas añada un artículo pesado (ej. una toalla mojada atada en forma de nudo) a la carga para mullir el edredón.</p> <p>Asegúrese de que la carga no sobrepase el tope de la canastilla de pelusa antes de iniciar el ciclo.</p>
<p><b>Productos de Lavado en Seco para Secadoras</b></p>	<p>Asegúrese de que el producto para lavado en seco sea adecuado para su uso en una secadora doméstica.</p> <p>Siga las instrucciones del fabricante de cómo preparar la carga.</p> <p>Ponga la secadora en el ciclo <b>PERMANENT PRESS</b> [planchado permanente], el cual utiliza calor medio. Seleccione <b>TIME DRY</b> [secado con tiempo medido] por 40 minutos.</p> <p>Al final del ciclo saque el producto de lavado en seco de la máquina y siga las instrucciones del producto.</p>

ES

## Tiempos de Secado

Los tiempos de secado dependen de un número de factores incluyendo:

- El ciclo elegido
- Tamaño de la carga
- Tamaño de los artículos
- Tipo de tela
- Humedad de la carga de ropa
- Ubicación de la secadora
- Método de ventilación
- Calor utilizado (eléctrico, gas natural o gas LP)
- Estado de los ductos de extracción



# Limpieza

Limpie su secadora con un paño suave húmedo y frótela hasta secarla. No utilice limpiadores abrasivos porque pueden dañar la pintura y las superficies de plástico.

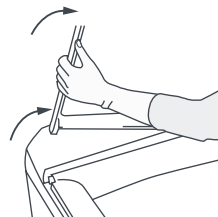

## Cómo sacar la tapa

Puede sacar la tapa para lavarla. Abra completamente la tapa, sostenga un lado con una mano y dé palmaditas sobre el otro lado con un movimiento ascendente. Para volverla a colocar, sostenga la tapa en posición vertical y alinee ambas bisagras antes de volverla a colocar en su lugar hasta que haga clic.

## Aerosoles de Tratamiento previo

No utilice aerosoles de tratamiento previo o líquidos sobre o cerca de su secadora, ya que pueden dañar el panel de control de la secadora, al igual que cualquiera de los componentes de plástico. El daño a su secadora ocasionado por productos de tratamiento previo no lo cubrirá la garantía.

## Manchas

Si aparecen manchas dentro del tambor de su máquina, mezcle detergente y agua hasta formar una pasta (o utilice un limpiador líquido no inflamable) y restriegue la mancha con un paño suave. Posteriormente ponga a rotar toallas viejas durante 20 a 40 minutos en la opción **AIR DRY** [secado por aire], para eliminar todos los rastros del limpiador.

## Canastilla de Pelusa

La canastilla de pelusa necesita únicamente vaciarse antes de que la pelusa llegue a la parte superior de la sección transparente. Una canastilla de pelusa que no esté llena le garantizará que la ropa quede sin pelusa y su secadora opere a su eficiencia máxima.

## Ventilación

Verifique regularmente la abertura de extracción exterior. Extraiga la pelusa que se haya acumulado de esta parte y del área circunvecina.

# Si su Secadora emite señales sonoras de ayuda

Su secadora *SmartLoad™* es capaz de diagnosticar sus propios desperfectos. Si su secadora muestra un mensaje en la pantalla de visualización y produce una serie musical de silbidos cada 5 segundos, tiene un problema que usted puede solucionar utilizando la lista de comprobación que aparece más abajo. (Es el mismo sonido que emite su *SmartLoad™* cuando la enchufa a la corriente).

Vea el patrón de luces sobre el panel para encontrar el problema que tenga su secadora.

Si no puede resolver el problema de la siguiente lista de comprobación, llame al servicio técnico.

## **La máquina emite silbidos de aviso y... la luz de AUTO SENSING [determinación automática] parpadea (su secadora aún está en marcha)**

La luz indica que hay un bloqueo de flujo de aire y la ropa tardará más tiempo en secarse. Las razones posibles de lo anterior pueden ser:

La canastilla de pelusa está muy llena. Saque la pelusa de la canastilla de pelusa, eche a andar la secadora en cualquier ciclo durante algunos minutos sin carga para quitar cualquier acumulación de pelusa que haya quedado atrapada en la secadora. Vacíe de nuevo la canastilla de pelusa.

Verifique el sistema de extracción. Los ductos pudieran estar bloqueados, aplastados o taponados. ¿Están los ductos doblados, enroscados u obstruidos? ¿Necesitan limpieza?

## **La máquina emite silbidos de aviso y... la luz de LID LOCKED [tapa bloqueada] está parpadeando.**

Cierre la tapa y presione **START/PAUSE** [inicio/pausa].

Si la tapa todavía está cerrada ábrala y vuélvala a cerrar, después presione **START/PAUSE** [inicio/pausa].

Desconéctela de la corriente eléctrica (ya sea desenchufando la secadora o apagando el circuito del cortacorrientes que la alimenta). Espere 10 segundos, vuélvala a enchufar y trate de encenderla de nuevo.

## **La máquina emite silbidos de aviso y... la luz de TIME DRY 20 MINUTE [secado con tiempo medido 20 minutos] está parpadeando.**

La máquina es incapaz de cerrar el tambor debido a que la ropa interfiere con el mecanismo de cerrado. Saque cualquier artículo que interfiera con la puerta del tambor y séquelos en la próxima carga.

¿Sobrepasa la carga el tope de la canastilla de pelusa? Saque algunos artículos y séquelos en la próxima carga.

Si su secadora emite silbidos continuamente y si una o más de las luces de avance parpadean seguramente ocurrió un error el cual requerirá de su reparación por parte de su Técnico de Servicio.

Si presiona el botón **POWER** [encendido] una vez, esto detendrá la emisión de silbidos pero seguirá desplegando el código de error. Le recomendamos dejar la máquina en este modo ya que el código de error permitirá al técnico identificar rápidamente la causa del problema.

# Resolución de Problemas

## **Al presionar POWER [encendido] no se enciende la secadora.**

¿Está enchufado el cable eléctrico? Si no lo está enchúfelo.

¿Hay un interruptor? ¿Está conectado?

¿Podría ser que haya un desperfecto en el suministro de electricidad de su casa? (Si su enchufe se lo permite, intente conectar otro aparato en el mismo tomacorrientes).

Verifique los cortacorrientes y fusibles de su hogar. Si tienen algún desperfecto, llame a un electricista.

## **La secadora no calienta**

¿Está la secadora configurada para secar en la opción **AIR DRY** [secado por aire]?

¿Está encendido el gas? (Secadoras a gas/LP solamente)

¿Ha avanzado la secadora hasta **COOL DOWN** [enfriar]? (Verifique las luces de avance).

Si el problema persiste, llame al técnico.

## **La ropa está todavía mojada o húmeda**

¿La secadora está configurada para secar en **DAMP** [húmeda]?

Trate de seleccionar un nivel de secado más alto.

¿El tambor está tibio? Si no lo está, ¿está la secadora configurada para secar en **AIR DRY** [secado por aire]?

Si tiene una secadora a gas, ¿está el gas conectado? ¿Su tanque de gas LP está vacío?

Intente secar ropa de peso similar junta.

Si el problema persiste, llame al técnico.

## **Al presionar START/PAUSE [inicio/pausa] no se enciende la secadora**

¿Está la tapa abierta? Cierre la tapa y presione **START/PAUSE** [inicio/pausa].

¿El panel muestra algún desperfecto? Remítase a la página 94 si su secadora emite señales sonoras de Ayuda.

## **La secadora está tardando mucho en secar**

¿Está llena la canastilla de pelusa? De ser así, vacíela para mejorar el desempeño.

¿Tiene el sistema de flujo de aire obstrucciones?

¿Cuenta la secadora con ventilación apropiada? ¿Es la distancia de ventilación demasiado larga?

Si tiene una secadora a gas, ¿está el gas conectado? ¿Su tanque de gas LP está vacío?

¿La máquina está sobrecargada?

¿Ha separado los artículos pesados de los livianos?

¿La ropa está muy mojada al sacarla de la lavadora? Incremente la velocidad de centrifugado de su lavadora.

¿Está utilizando la opción **AIR DRY** [secado por aire]?

¿Está su secadora en **DELICATE** [delicado]?

## **La secadora se detiene y arranca continuamente**

Su secadora posee una acción de rotación del tambor en sentido inverso. Cuando cambia de dirección se detiene momentáneamente y vuelve a arrancar en la dirección opuesta, esto es normal.

¿Ha seleccionado la opción **WRINKLE FREE** [sin arrugas]?

# Resolución de Problemas

## Problemas de Pelusa

¿Está llena la canastilla de pelusa? Cuando la pelusa llega a la parte superior de la sección transparente de la canastilla de pelusa, hay que vaciarla.

¿Ha separado prendas que producen pelusa (ej. toallas), de las prendas que atraen pelusa (ej. telas sintéticas)?

¿Verificó que en los bolsillos no haya pañuelos de papel u otros artículos que haya podido dejar olvidados en ellos?

¿Ha sobrecargado la secadora? La sobrecarga puede dar por resultado problemas de pelusa debido a la reducción del flujo de aire y el hecho de que la pelusa no puede acumularse en el filtro.

¿Su secadora ha secado demasiado la carga de ropa? El secar demasiado puede ocasionar electricidad estática que atrae pelusa. Pruebe con una configuración de secado más bajo o utilice **AUTO-SENSING** [determinación automática] en vez de **TIME DRY** [secado con tiempo medido].

¿La canastilla de pelusa se encuentra en su lugar?

## Problemas de estática

¿Su secadora ha secado demasiado la ropa? Elija una opción de secado más baja.

¿Ha utilizado suavizante de telas? Ponga las hojas de suavizante de telas en la secadora.

## Los artículos se encogen

¿Ha secado demasiado la carga? Elija una opción de secado más baja.

¿Se le ha recomendado el secado a tambor rotativo? Vea las etiquetas de cuidado en el interior de las prendas.

Si eligió **TIME DRY** [secado con tiempo medido] ¿La puso a secar durante demasiado tiempo?

¿Utilizó la temperatura correcta para secar las prendas? Vea la etiqueta de cuidado.

## La ropa se arrugó

¿La carga supera a la canastilla de pelusa? Su secadora está sobrecargada, reduzca el tamaño de la carga.

¿Sacó la ropa tan pronto como finalizó la secadora? Utilice la opción **WRINKLE FREE** [sin arrugas], si no puede regresar a la secadora a tiempo.

¿Su secadora ha secado demasiado la ropa? Elija una opción de secado más baja. Vea las etiquetas de cuidado de su ropa.

## La puerta del tambor no se abre

Para mayor información remítase a la página 96: 'Corte de electricidad', o póngase en contacto con su técnico autorizado Fisher & Paykel.

## La tapa no se abre

¿Seleccionó la opción **WRINKLE FREE** [sin arrugas]? Presione **START/PAUSE** [inicio/pausa] para abrir la tapa.

# Garantía Limitada

Cuando usted adquiere cualquier producto electrodoméstico nuevo Fisher & Paykel para uso personal o doméstico, usted recibe automáticamente una Garantía Limitada por dos años que cubre partes y mano de obra para reparaciones dentro de los 48 Estados Unidos continentales, Hawai, Washington D.C. y Canadá. En Alaska la Garantía Limitada es la misma excepto que usted debe pagar para enviar el Producto al servicio técnico, o pagar el viaje del técnico de reparaciones a su casa. Los Productos para ser utilizados en Canadá deben ser adquiridos a través del canal de distribución canadiense para asegurar el cumplimiento de las regulaciones. Si el Producto se instala en un vehículo motorizado, bote o instalación móvil similar, usted recibe la misma Garantía Limitada por dos años, pero debe hacerse cargo de llevar el vehículo, bote o instalación móvil que contiene el Producto al servicio técnico, o pagar el viaje del técnico de reparaciones hasta la ubicación donde está el Producto.

## Fisher & Paykel se compromete a:

Reparar sin costo para el dueño tanto en cuanto a materiales como mano de obra cualquier parte del Producto, cuyo número de serie aparece en el Producto, que sea defectuosa. En Alaska, usted debe pagar por el envío del Producto al servicio técnico, o pagar el viaje del técnico de reparaciones a su casa. Si el producto se instala en un vehículo motorizado, bote o instalación móvil similar, usted debe hacerse cargo de llevarlo al servicio técnico, o pagar el viaje del técnico de reparaciones hasta la ubicación donde está el Producto. Si no podemos reparar una parte defectuosa del Producto luego de una cantidad razonable de intentos, a nuestra elección podemos reemplazar la parte del Producto, o podemos devolverle la totalidad del precio de compra del Producto (sin incluir costos de instalación u otros costos).

Esta garantía se extiende al comprador original y cualquier dueño sucesivo del Producto para Productos adquiridos para uso doméstico normal de una sola familia.

Todo servicio bajo esta Garantía Limitada deberá ser suministrado por Fisher & Paykel o su Agente de Servicio Técnico Autorizado durante el horario comercial normal.

## ¿Cuánto tiempo dura esta Garantía Limitada?

Nuestra responsabilidad bajo esta Garantía Limitada caduca DOS AÑOS luego de la fecha de compra del Producto por el primer consumidor.

Nuestra responsabilidad bajo cualquier garantía implícita, incluyendo la garantía implícita de comerciabilidad (una garantía no escrita de que el Producto es adecuado para el uso normal) también caduca UN AÑO (o período de duración más largo tal como sea requerido por la ley aplicable) desde la fecha de compra del Producto por el primer consumidor. Algunos estados no permiten limitaciones acerca de cuánto tiempo dura una garantía implícita, así que este límite sobre las garantías implícitas puede no aplicarse a usted.



# Garantía Limitada

## Esta garantía no cubre:

- A** Visitas del servicio técnico que no están relacionadas con cualquier defecto en el Producto. El costo del servicio técnico será cobrado a usted si no se encuentra que el problema sea un defecto del Producto. Por ejemplo:
  1. Corregir una instalación defectuosa del Producto.
  2. Enseñarle a utilizar el Producto.
  3. Reemplazar fusibles de la casa, resetear disyuntores de circuitos, corregir el cableado o plomería de la casa, o reemplazar bombillas eléctricas.
  4. Corregir defecto/s ocasionados por el usuario.
  5. Cambiar la configuración del Producto.
  6. Modificaciones no autorizadas del Producto.
  7. Ruido y vibración considerados normales, por ejemplo sonidos de desagüe, sonidos de regeneración o pitidos de aviso del usuario.
  8. Corrección de daños ocasionados por plagas, por ejemplo ratas, cucarachas, etc.
- B** Defectos ocasionados por factores que no sean:
  1. Uso doméstico normal o
  2. Uso de acuerdo con la Guía del Usuario del Producto.
- C** Defectos al producto ocasionados por accidente, negligencia, mal uso, fuego, inundaciones o acto de la naturaleza.
- D** El costo de las reparaciones llevadas a cabo por reparadores no autorizados, o el costo de corregir tales reparaciones no autorizadas.
- E** Gastos de viaje y gastos asociados incurridos cuando el producto es instalado en una ubicación con acceso limitado o restringido (es decir, vuelos de aviones, tarifas de ferry, áreas geográficas aisladas).
- F** Mantenimiento normal recomendado según se establece en la Guía del Usuario del Producto.

Si tiene un problema de instalación contáctese por favor con su proveedor o instalador. Usted es responsable de proporcionar conexiones eléctricas, de escape y otras instalaciones de conexión adecuadas. No somos responsables por daños consecuentes o fortuitos (el costo de reparar o reemplazar otra propiedad dañada si el producto es defectuoso o cualquiera de sus gastos ocasionados si el Producto es defectuoso). Algunos estados no permiten la exclusión o limitación de daños fortuitos o consecuentes, por lo que la limitación o exclusión de más arriba puede no ser aplicable en su caso.

# Garantía Limitada

## Cómo conseguir el servicio técnico

Por favor lea su Guía del Usuario. Si luego tiene alguna pregunta acerca de cómo operar el Producto, precisa el nombre de su Agente local de Servicio Técnico Autorizado por Fisher & Paykel, o cree que el Producto es defectuoso y desea repararlo bajo esta Garantía Limitada, por favor contáctese con su proveedor o llámenos gratis al:

**1 888 9 FNP USA (1 888 9 367 872)** – también Canadá – o contáctenos a través de nuestro sitio en Internet: [www.usa.fisherpaykel.com](http://www.usa.fisherpaykel.com)

Se le puede solicitar que suministre prueba razonable de la fecha de compra del Producto antes de reparar el Producto bajo esta Garantía Limitada.

## Uso comercial

Si usted utiliza el Producto en un entorno comercial (cualquier uso que no sea una vivienda para una sola familia), nos comprometemos a reparar o reemplazar, sin costo para usted en cuanto a partes solamente, cualquier parte defectuosa, cuyo número de serie aparece en el Producto. Nuestra responsabilidad sobre estas reparaciones caduca UN AÑO luego de la fecha de compra original.

A nuestra discreción podemos reemplazar la parte o el Producto, o podemos devolverle la totalidad del precio de compra del Producto (sin incluir costos de instalación u otros costos). Todo servicio bajo esta Garantía Limitada debe ser suministrado por Fisher & Paykel o su Agente de Servicio Técnico Autorizado durante el horario comercial normal.

## Ninguna otra garantía

Esta Garantía Limitada es el acuerdo completo y exclusivo entre usted y Fisher & Paykel en relación a cualquier defecto en el Producto. Ninguno de nuestros empleados (o nuestros Agentes de Servicio Técnico Autorizados) están autorizados para realizar ningún agregado o modificación a esta Garantía Limitada.

Garante: Fisher & Paykel Appliances, Inc.

Si usted precisa más ayuda en relación a esta Garantía Limitada, por favor llámenos al número de más arriba, o escriba a:

**Fisher & Paykel Appliances, Inc**  
**5900 Skylab Road**  
**Huntington Beach**  
**CA 92647**

Esta Garantía Limitada le otorga derechos legales específicos, y usted puede contar también con otros derechos que varían de estado a estado.



Copyright © Fisher & Paykel 2005. All rights reserved.

The product specifications in this booklet apply to the specific products and models described at the date of issue. Under our policy of continuous product improvement, these specifications may change at any time. You should therefore check with your Customer Care Center to ensure this booklet correctly describes the product currently available.

Copyright © Fisher & Paykel 2005. Todos los derechos reservados.

Las especificaciones del producto en este folleto aplican para los productos específicos y modelos descritos en la fecha de publicación. De acuerdo con nuestra política de mejora continua del producto, estas especificaciones pueden cambiar en cualquier momento. Por consiguiente usted deberá consultar a nuestro Centro de Atención a Clientes para asegurarse de que este folleto describa correctamente el producto que acaba de adquirir.

**[www.usa.fisherpaykel.com](http://www.usa.fisherpaykel.com)**

US CA  
Dryer Installation Instructions  
and User Guide  
Published: 11/2005  
Translated: 11/2005  
Part No. 395691